

## MÓDULO HIDRÓFUGO BLANCO

Módulos en formato kit, listos para ensamblar.

Fabricados en tablero **hidrófugo** de **16 mm** en acabado blanco soft.

Mecanizado de Ø5 mm para bisagras. Los muebles Altos con mecanizado para colgador oculto. Incluye portaestantes antivuelco.

Posibilidad de suministrar módulos en acabado gris plomo (no hidrófugos), bajo pedido.

Los colgadores ocultos y las patas **no están incluidos**. Deben solicitarse aparte.

### MUEBLE ALTO

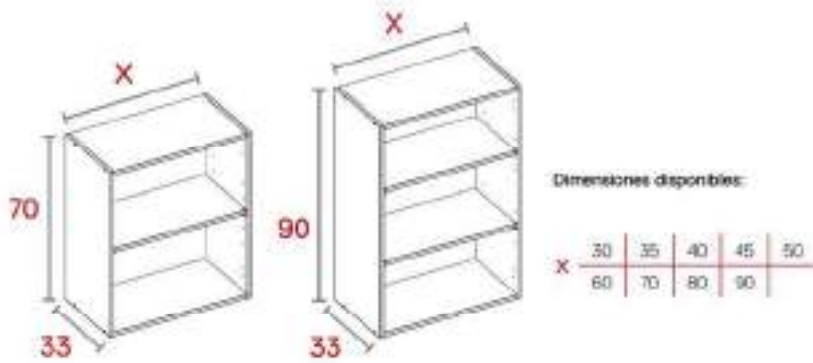

Mueble	H-70	H-90
30	MA7030	MA9030
35	MA7035	MA9035
40	MA7040	MA9040
45	MA7045	MA9045
50	MA7050	MA9050
60	MA7060	MA9060
70	MA7070	MA9070
80	MA7080	MA9080
90	MA7090	MA9090



Mecanizado para colgador oculto. **Colgadores no incluidos.**



Portaestantes antivuelco

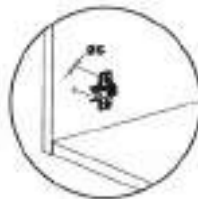

Mecanizados de Ø5 mm para bisagras. **Bisagras no incluidas.**

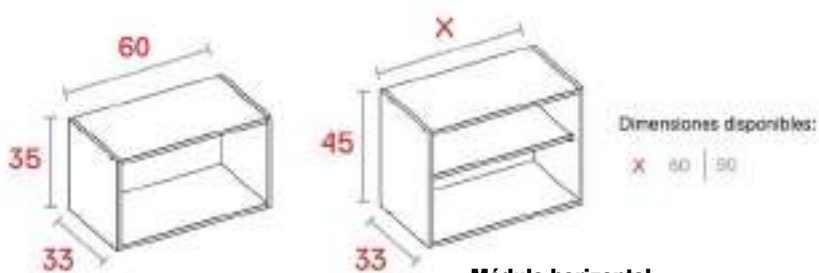

Módulo horizontal

Mueble	H-35	H-45
60	MN3560	MN4560
90		MN4590



Módulo alto esquinero

H-90	Medidas
MAE9065	90 x 33 x 64 x 65

Las medidas indicadas son en centímetros

# MÓDULO HIDRÓFUGO BLANCO

## MUEBLE BAJO DE ALTURA 80

### Módulo bajo

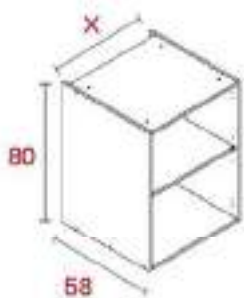

Dimensiones disponibles:

X	15	30	35	40	45	50
	60	70	80	80	100	120

### Módulo fregadero

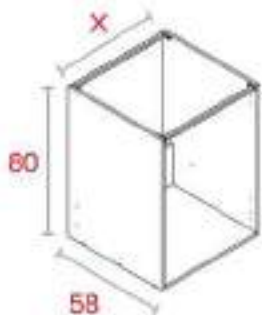

Dimensiones disponibles:

X	45	50	60	70
	80	90	100	

### Módulo horno

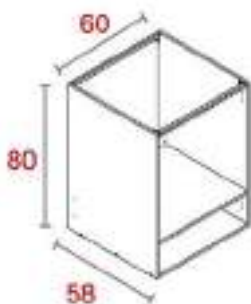

Mueble	Bajo	Fregadero	Horno
15	MB8015		
30	MB8030		
35	MB8035		
40	MB8040		
45	MB8045	MF8045	
50	MB8050	MF8050	
60	MB8060	MF8060	MH8060
70	MB8070	MF8070	
80	MB8080	MF8080	
90	MB8090	MF8090	
100	MB80100	MF80100	
120	MB80120		



Hueco posterior con espacio para enchufes, tuberías y ventilación.



Válida aleta de 40/50mm.  
**Patas no incluidas.**

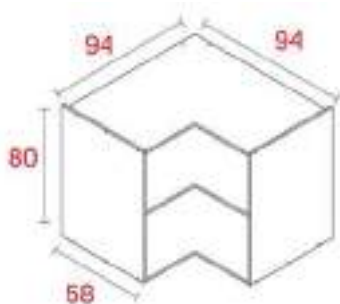

### Módulo esquinero

H-80	Medidas
ME8094	80 x 58 x 94 x 94

Posibilidad de servir bajos (no hidrófugos) en altura 70. Bajo pedido

## MÓDULO HIDRÓFUGO BLANCO

### COLUMNA DESPENSERO

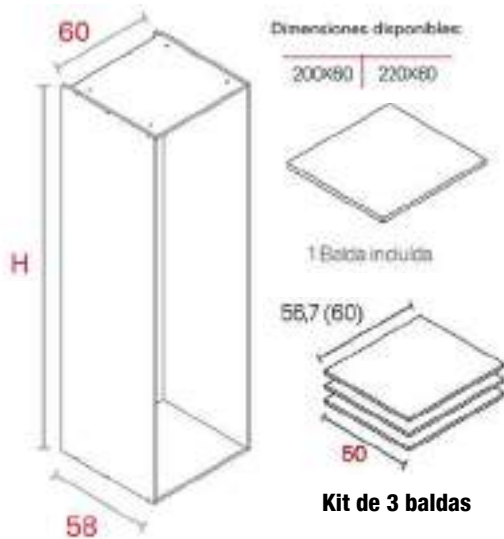

Lateral sin mecanizados para baldas ni frentes.  
Incluye 1 balda + kit de 3 baldas.

Referencia	Medidas
MC20060	200 x 58 x 60
MC22060	220 x 58 x 60

### COLUMNA HORNO-MICROONDAS

Incluye 1 balda + 3 divisiones para colocar el horno y el microondas.

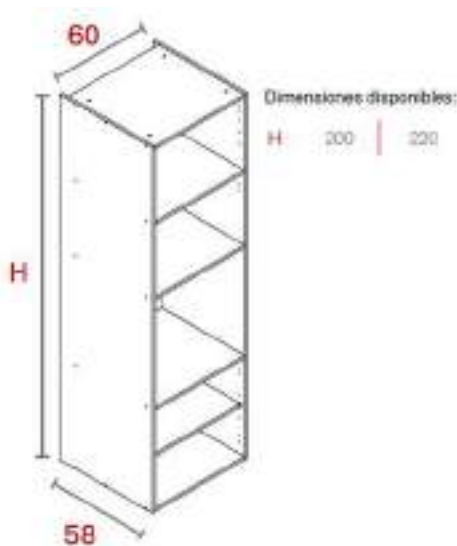

Referencia	Medidas
MHM20060	200 x 58 x 60
MHM22060	220 x 58 x 60

### TABLEROS DE MELAMINA

Tableros de melamina (no hidrófugo) de **16mm** en blanco soft, canteados los largos.  
Disponibles con o sin canal. **Traseras** en melamina blanco soft de 6mm.



Medidas	Con canal	Sin canal
244 x 30		MEL8024430
244 x 33	MEL8024433RC	
244 x 40	MEL8024440RC	
244 x 50		MEL8024450
244 x 58	MEL8024458RC	MEL8024458
210 x 94	TRASERA	TR80210935
240 x 104	TRASERA	TR80240104