



**MÓDULO
ALTO**

SISTEMAS DE ALZAMIENTO

FREE SPACE

Free Space es una verdadera innovación en tecnología, funcionalidad y diseño. ¡Más delgado y fino, y a la vez, más fuerte!

Una generación de elevadores nueva y de diseño.

Fiable, duradero y eficiente. Los productos **KESSEBÖHMER** son desde siempre sinónimos de una calidad excepcional.

Elevación multiposición y cierre amortiguado.

Color Antracita/Níquel, sin tapas adicionales.

Free-Space mini dispone de 5 opciones para las distintas medidas de puertas y pesos.

Bajo pedido suministramos el modelo **Free-Space forte**, para las puertas más pesadas y el modelo **Free-Space Push to open**, para puertas sin tirador.

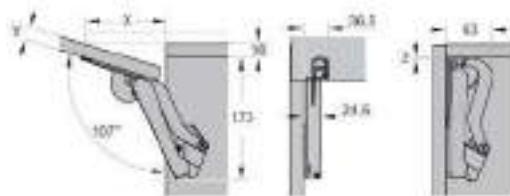

Set compuesto por:
2 brazos
2 fijaciones

Free-Space Mini

Referencia	Alto Módulo	Kg. Puerta	Color
H58FSB	225/650	0,7/4,3 kg	Antracita/Níquel
H58FSC	225/650	1,3/7,1 kg	Antracita/Níquel
H58FSD	225/650	2,2/9,3 kg	Antracita/Níquel
H58FSE	225/650	3,2/13,4 kg	Antracita/Níquel
H58FSF	225/650	4,6/19,1 kg	Antracita/Níquel
H58ASF	Set adaptador vitrina aluminio de perfil mínimo 45mm		



Vídeo de montaje Free-Space Mini



Set adaptador para vitrina aluminio.

SISTEMAS DE ALZAMIENTO

FREE SPACE

PRODUCTO BAJO PEDIDO



FREE-SPACE FORTE, para puertas que por sus dimensiones requieren de un mecanismo mayor.



Vídeo de montaje Free-Space Forte



Set compuesto por:
2 brazos
2 fijaciones

Free-Space Forte

Referencia	Alto Módulo	Kg. Puerta	Color
H58FSG	350/650	6,3/18,9 kg	Antracita/Níquel
H58FSH	350/650	9,7/25,7 kg	Antracita/Níquel
H58ASF	Set adaptador vitrina aluminio de perfil mínimo 45mm		



Set adaptador para vitrina aluminio..



FREE-SPACE PUSH TO OPEN, para puertas sin tirador. Se suministra con Expulsor Type para embutir.



Push to open

Set compuesto por:
2 brazos
2 fijaciones
1 expulsor Type para embutir

Free Space Push to open

Referencia	Alto Módulo	Kg. Puerta	Color
H58FSBPTO	225/650	0,7/4,3 kg	Antracita/Níquel
H58FSCPTO	225/650	1,3/7,1 kg	Antracita/Níquel
H58FSDPTO	225/650	2,2/9,3 kg	Antracita/Níquel
H58FSEPTO	225/650	3,2/13,4 kg	Antracita/Níquel
H58FSFPTO	225/650	4,6/19,1 kg	Antracita/Níquel
H58FSGPTO	350/650	6,3/18,9 kg	Antracita/Níquel
H58FSHPPTO	350/650	9,7/25,7 kg	Antracita/Níquel
H58ASF	Set adaptador vitrina aluminio de perfil mínimo 45mm		

SISTEMAS DE ALZAMIENTO

AGILE ONE

Compás multiposición para puertas elevables de altura mínima 240 mm y máxima 600 mm.

Para espesores de tablero de 16 a 24 mm.

Angulo de apertura de la puerta de 105°.

2 fuerzas: Medium (500-1500) y Hight (960-2350)

Para su instalación precisa bisagras (no incluidas).

Cada embalaje contiene una sola pieza, con sus enganches.



$F = H \times (\text{Peso puerta} + 2 \times \text{Peso tirador})$

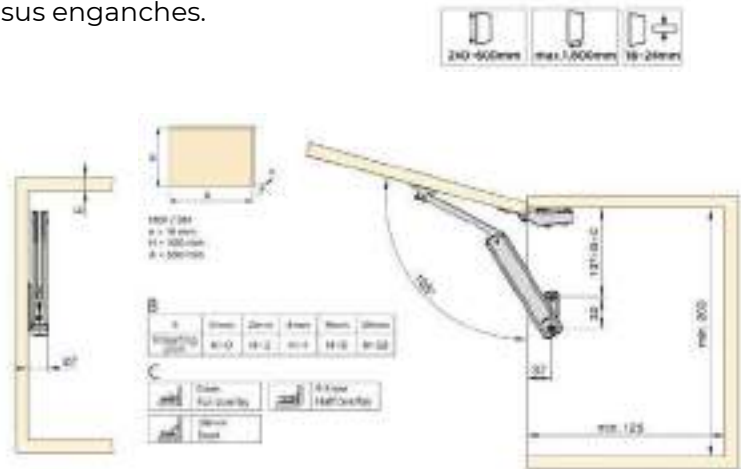

H	A											
	400	500	600	700	800	900	1.000	1.100	1.200	1.400	1.600	1.800
240	MEUM	MEUM	MEUM	MEUM	MEUM	MEUM	MEUM	MEUM	MEUM	MEUM	MEUM	MEUM
300	MEUM	MEUM	MEUM	MEUM	MEUM	MEUM	MEUM	MEUM	MEUM	MEUM	MEUM	MEUM
330	MEUM	MEUM	MEUM	MEUM	MEUM	MEUM	MEUM	MEUM	MEUM	MEUM	MEUM	MEUM
400	MEUM	MEUM	MEUM	MEUM	MEUM	MEUM	MEUM	MEUM	MEUM	MEUM	MEUM	MEUM
500	MEUM	MEUM	MEUM	MEUM	MEUM	MEUM	MEUM	MEUM	MEUM	MEUM	MEUM	MEUM
600	MEUM	MEUM	MEUM	MEUM	MEUM	MEUM	MEUM	MEUM	MEUM	MEUM	MEUM	MEUM

Agile One

Referencia	Descripción	Fuerza	Color
H7150	Agile Medium	500-1500	Acero níquel
H7235	Agile Hight	960-2350	Acero níquel

DUO

Compás multiposición, regulable en fuerza.

2 posiciones: elevación o abatimiento de la puerta.

Para su instalación precisa bisagras (no incluidas).

Cada embalaje contiene una sola pieza, con sus enganches.



Adaptador vitrina aluminio 20x20



Altura mínima de puerta 200 mm

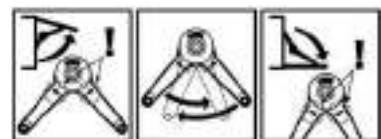

Compás DUO

Referencia	Descripción	Color
H9611	DUO	Níquel
H582020	Adaptador vitrina aluminio 20x20	

SISTEMAS DE ALZAMIENTO

PISTÓN DE GAS

Pistón amortiguador elevable en color gris.

Para su instalación precisa bisagras rectas de cazoleta, con solape de 15 mm (no incluidas).

También disponible en versión abatible de 6 kg.

Cada embalaje contiene una sola pieza, con sus enganches.



Adaptador vitrina aluminio
20x20

Consúlten el pistón o pistones que corresponden en función de las dimensiones de su puerta.

Pistón de gas

Referencia	Abierto	Cerrado	Fuerza	Versión
H75123	276 mm	176 mm	5 kg	Elevable
H78122	276 mm	176 mm	8 kg	Elevable
H71122	276 mm	176 mm	11 kg	Elevable
H72024	276 mm	176 mm	20 kg	Elevable
H79250	243 mm	163 mm	5 kg	Elevable
H78124	243 mm	163 mm	8 kg	Elevable
H75126	180 mm	130 mm	5 kg	Elevable
H76123	243 mm	163 mm	6 kg	Abatible
1232407	Adaptador vitrina aluminio 20 x 20			

FREE-FOLD

Sistema de apertura multiposición, para puertas plegables.

Dispone de sistema de freno tanto en el cierre como en la apertura.

El kit se compone de: 1 juego de mecanismos, 1 juego de tapas y 2 bisagras intermedias.

En caso de puertas de más de 900 mm de ancho, es necesario añadir 1 bisagra intermedia adicional.

Para su instalación precisa bisagras rectas (no incluidas).



Se suministran "bajo pedido", mecanismos para otras alturas de módulo y peso de puerta.

Free-Fold

Referencia	Descripción	Altura Módulo	Kg. puerta
H5890I4	Free Fold I4	840/910.	4,5-9,0 kg
H5890I5	Free Fold I5	840/910	7,3-14,6 kg
H582822	Bisagra intermedia adicional		



Vídeo de montaje Free-Fold

FREE-SLIDE

Sistema de elevación de la puerta en vertical, multiposicional, con freno en el cierre y la apertura. Muy útil para ocultar pequeños electrodomésticos, como el microondas. Ofrece distintas opciones de fuerza en función de las dimensiones y peso de la puerta. Para altos de módulo desde 345 a 600 mm.



El mecanismo incluye las tapas y los enganches. La barra estabilizadora debe pedirse aparte.



Vídeo de montaje Free-Slide



Free-Slide

Referencia	Descripción	Ejemplo puerta	Kg. puerta
H58209P1	Free Slide P1	400x600x22 MDF	2,4-4,8 kg
H58215R3	Free Slide R3	450x900x22 MDF	5,0-9,7 kg
H58187		Barra Slide/Swing 600 mm	
H58287		Barra Slide/Swing 900 mm	
H58387		Barra Slide/Swing 1200 mm	

Aquí le indicamos algunos ejemplos de puerta. Para la óptima elección del sistema a instalar, deben indicarnos medidas, grosor y material de la puerta. Posibilidad de elegir el color de las tapas entre blanco, gris y antracita.



FREE-SWING

Sistema de elevación de la puerta oblícuo, con freno en el cierre y la apertura. Ofrece distintas opciones de fuerza en función de las dimensiones y peso de la puerta. Para altos de módulo desde 370 a 800 mm.



El mecanismo incluye las tapas y los enganches. La barra estabilizadora debe pedirse aparte.



Vídeo de montaje Free-Swing



Free-Swing

Referencia	Descripción	Ejemplo puerta	Kg. puerta
H58217S4	Free Swing S4	400x600x22 MDF	3,4-6,5 kg
H58220S7	Free Swing S7	450x900x22 MDF	5,2-10,3 kg
H58187		Barra Slide/Swing 600 mm	
H58287		Barra Slide/Swing 900 mm	
H58387		Barra Slide/Swing 1200 mm	

Aquí le indicamos algunos ejemplos de puerta. Para la óptima elección del sistema a instalar, deben indicarnos medidas, grosor y material de la puerta. Posibilidad de elegir el color de las tapas entre blanco, gris y antracita.

VITRINAS DE ALUMINIO

Suministramos vitrinas de aluminio a medida, sin montar (solo los perfiles), o montadas con los cristales que indicamos a continuación:

CRISTALES PARA VITRINAS



Blanco 9010

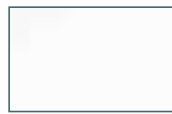

Extrablanco 9003

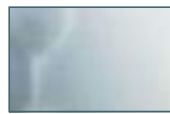

Ácido



Laminar 2+2

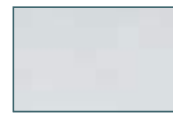

Transparente



Espejo

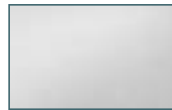

Parsol Gris

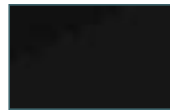

Negro 9005



Azul 5002



Verde 1164



Naranja 2001

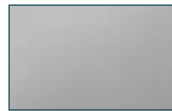

Gris 9006



Rojo 1586



Burdeos 3004



Marrón 8017

Dependiendo del tamaño de la vitrina, el cristal será templado.

MODELOS DE PERFIL DE ALUMINIO



M2

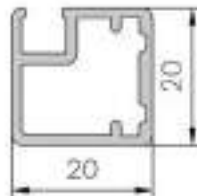

Modelo M2 (20 x 20, radio 1,5)

Acabados

Plata mate	Plata brillo	Inox
Blanco brillo	Negro mate	



Detalle tirador empotrado

Posibilidad de tirador empotrado.
Requiere bisagras especiales.



M4

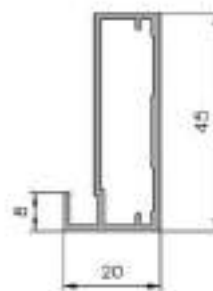

Modelo M4 (45 x 20 x 8)

Acabados

Plata mate	Plata brillo	Inox	Grigio Bromo	Beige Luxor
Blanco brillo	Blanco mate	Negro mate	Castoro Otawa	

Posibilidad de tirador empotrado.



M7

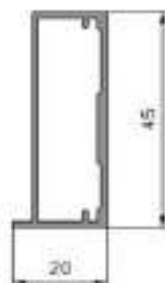

Modelo M7 (45 x 20) sin pestaña

Acabados

Plata mate	Plata brillo	Inox
Blanco brillo	Negro mate	

Posibilidad de tirador empotrado.

Solo admite cristales lacados ya que va adherido al perfil de aluminio.

VITRINAS DE ALUMINIO

MODELOS DE PERFIL DE ALUMINIO



M8



Modelo M8 (45 x 20,5 x 45)

Acabados				
Plata mate	Plata brillo	Inox	Grigio Bromo	Beige Luxor
Blanco brillo	Blanco mate	Negro mate	Castoro Otawa	

Admite colocación de tirador atornillado.



M9

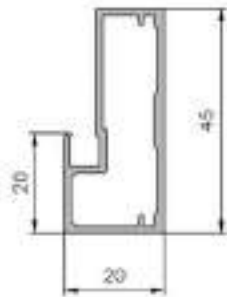

Modelo M9 (45 x 20 x 20)

Acabados				
Plata mate	Plata brillo	Inox	Grigio Bromo	Beige Luxor
Blanco brillo	Blanco mate	Negro mate	Castoro Otawa	

Posibilidad de tirador empotrado.



M10

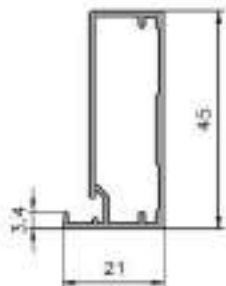

Modelo M10 (45 x 21 x 3,4)

Acabados		
Plata mate	Plata brillo	Inox
Blanco brillo	Blanco mate	Negro mate

Posibilidad de tirador empotrado.



M38 INTUIT VINTAGE

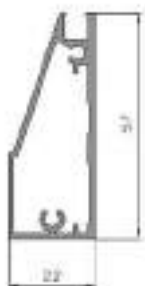

Modelo M38 (57 x 22)

Acabados		
Plata mate	Blanco mate	Negro mate

Admite tirador Intuit de 120 mm.



PERFILES ADHESIVO VITRINA



Perfil trasero

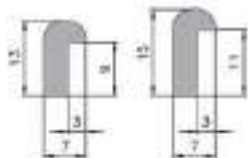

Perfil vitrina adhesivo

Referencia	Descripción	Color
V6130	Perfil delantero	Cromo mate
V6190	Esquina	Cromo mate
V6709	Perfil Trasero 13x9	Blanco
V6711	Perfil Trasero 15x11	Blanco

También suministramos cristales y baldas a medida.

PERSIANAS

PRODUCTO
BAJO PEDIDO

PERSIANA DE ALUMINIO BOX MILANO

Se sirve en formato kit premontada, facilitando así la instalación en el módulo autoenrollable. Estructura y lamas fabricados en aluminio.

Disponible en 4 acabados: **Aluminio Satinado Natural, Blanco mate, Negro mate e Inox.**

Válido para melamina de 16 y 19 mm.

Se fabrica **a medida**, máximo 1 metro de ancho por 1,5 metros de alto.

Fondo mínimo: 300 mm.

Anchura mínima: 400 mm.

Perfil de aluminio extruído (tirador).

Lama de 40 mm. de ancho.



El kit no incluye el módulo, solo la persiana.

Las persianas Box Milano se fabrican bajo pedido, tanto las medidas estandar como las especiales.



Persiana Box Milano

Aluminio nat., Blanco mate, Negro mate

Referencia	Medida
PER69045	900 x 450
PER69060	900 x 600
PER69090	900 x 900
PER614545	1450 x 450
PER614560	1450 x 600
PER614590	1450 x 900

Persiana Box Milano

Inox

PER5815060	1500 x 600
------------	------------

Es imprescindible indicar el grosor del costado.

PERSIANAS

PRODUCTO BAJO PEDIDO

PERSIANAS SMARTLIFT



Los kit de persiana de la gama **SMARTLIFT** cuentan con un mecanismo de compensación consistente en un cilindro que permite regular la caída de las lamas mediante un sencillo ajuste de tuerca.

El mecanismo incorpora además un sistema de cuerda que se ancla a la parte inferior de la persiana permitiendo la apertura y el cierre de la misma de una forma fiable y duradera.

El kit no incluye el módulo, solo la persiana.



PERSIANA SMARTLIFT TOSCANA

Perfilería y lamas de PVC recubiertas de aluminio. Disponible en 3 acabados: **Acero**, **Blanco brillo** y **Negro cepillado**.

Válido para melamina de 16 y 19 mm. Lama de 37 mm. de ancho.



Acero



Blanco brillo



Negro cepillado

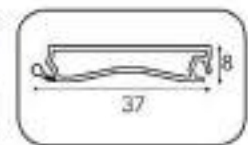

Se sirve solo en medidas estándar, pero admite que el cliente la corte para adaptarla a otras medidas.

Persiana Smatlift Toscana

Referencia	Medida	Acabado
PER23TS60A	1500 x 600	Acero
PER23TS90A	1500 x 900	Acero
PER23TS60BB	1500 x 600	Blanco brillo
PER23TS90BB	1500 x 900	Blanco brillo
PER23TS60NC	1500 x 600	Negro cepillado
PER23TS90NC	1500 x 900	Negro cepillado

Es imprescindible indicar el grosor del costado.

PERSIANAS

PRODUCTO BAJO PEDIDO

PERSIANA SMARTLIFT IMAGINE



Kit de persiana innovadora y versátil, que se adapta a todos los ambientes, ya que permite crear tu propio diseño.

La **perfilería** y el **espacio interlamas** está fabricados en PVC y disponibles en **blanco mate y negro mate**, y las lamas se pueden elegir entre más de 500 colores de canto.

Válido para melamina de 16 y 19 mm.

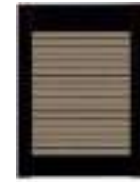

Perfilería Negra



Perfilería Blanca

El kit no incluye el módulo, solo la persiana.



Se sirve solo en medidas estandar, pero admite que el cliente la corte para adaptarla a otras medidas.

Es imprescindible indicar el grosor del costado.

Persiana Smatlift Imagine

Referencia	Medidas	Acabado Perfilería
PER23IM60N	1500 x 600	Negro mate
PER23IM90N	1500 x 900	Negro mate
PER23IM60B	1500 x 600	Blanco mate
PER23IM90B	1500 x 900	Blanco mate

PERSIANA SMARTLIFT BASIC

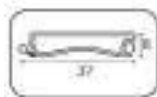

Perfilería y lamas de PVC.

Disponible en 5 acabados: **Aluminio mate, Inox, Blanco mate, Pizarra y Negro mate.**

Válido para melamina de 16 y 19 mm (según modelo). Lama de 37 mm. de ancho.

El kit no incluye el módulo, solo la persiana.

Persiana Smatlift Basic

Referencia	Medidas	Acabado	Costado
PER23ZS60AL	1500 x 600	Aluminio mate	16/19 mm
PER23ZS90AL	1500 x 900	Aluminio mate	16/19 mm
PER23ZS60INX	1500 x 600	Inox	16 mm
PER23ZS90INX	1500 x 900	Inox	16 mm
PER23ZS60BM	1500 x 600	Blanco mate	16/19 mm
PER23ZS90BM	1500 x 900	Blanco mate	16/19 mm
PER23ZS60PZ	1500 x 600	Pizarra negra	16 mm
PER23ZS90PZ	1500 x 900	Pizarra negra	16 mm
PER23ZS60N	1500 x 600	Negro mate	19 mm
PER23ZS90N	1500 x 900	Negro mate	19 mm



Aluminio mate



Inox



Blanco mate



Pizarra



Negro mate

Se sirve solo en medidas estandar, pero admite que el cliente la corte para adaptarla a otras medidas.

Es imprescindible indicar el grosor del costado.

ESCURREPLATOS

ESCURREPLATOS ACERO INOXIDABLE



Válido para costados de 16 a 19 mm.

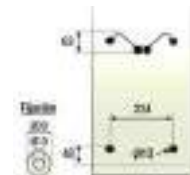

Kit compuesto por escurreplatos, escurrevasos y bandeja en acero inoxidable. La inclinación del escurreplatos es regulable.

Escurreplatos inox

Referencia	Mueble
EI8040	400
EI8045	450
EI8050	500
EI8060	600
EI8070	700
EI8080	800
EI8090	900

ESCURREPLATOS BANDEJA ÚNICA



Marco de aluminio anodizado



Bandeja metacrilato



Ideado para ahorrar espacio, ya que en un solo estante se pueden colocar platos y vasos.

Compuesto por marco de aluminio anodizado 230SG, escurridor pretratado con material antioxidante y bandeja recoge aguas en metacrilato. Elegante y moderno acabado antracita.

Para costado de 19 mm.

Escurreplatos bandeja única

Referencia	Mueble
EU91450	450
EU91600	600
EU91800	800
EU91900	900

ESCURREPLATOS SOBRE ENCIMERA

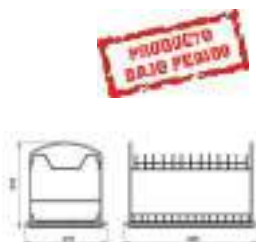

Escurreplatos con dos estantes en acero y bandeja recogegotas de plástico. No necesita instalación.

Escurreplatos sobre encimera

Referencia	Medidas
EE7411	435 x 270 x 275

OTROS ACCESORIOS

ESCURRIDOR ENROLLABLE

Accesorio escurridor enrollable fabricado en acero inoxidable y silicona negra. Fácil limpieza. Válido para todo tipo de fregaderos. Disponible en 2 medidas: 440 x 320 con varilla cuadrada y 440 x 470 con varilla redonda.



Detalle



Escurreidor enrollable

Referencia	Medidas	Tipo de varilla
ER15R32	440 x 320	Cuadrada
ER15R47	440 x 470	Redonda

BARRA MAGNÉTICA



Barra magnética para colgar y organizar cuchillos y otros utensilios metálicos de cocina. Acabado inox. Fabricado en acero inoxidable, con un potente imán en su interior. Instalación sencilla, con cinta de doble cara incluida.



Barra magnética

Referencia	Medidas
IM7400	400 x 40 x 15

OTROS ACCESORIOS

SOPORTE COPAS CROMADO



Práctico soporte para copas que permite organizar tus copas optimizando el espacio disponible en los armarios. Gracias a su diseño de alambre en acero cromado se adapta a cualquier estilo de cocina y es válido para todo tipos de copas.

Se caracteriza por su fácil instalación en el mueble por medio de tornillos que vienen incluidos en el accesorio. 2 opciones; soporte individual o soporte de 4 filas.



Soporte copas cromado

Referencia	Longitud	Nº de filas
SP7811	430 x 280	4
SP7011	280 x 100	1
SP7111	410 x 100	1

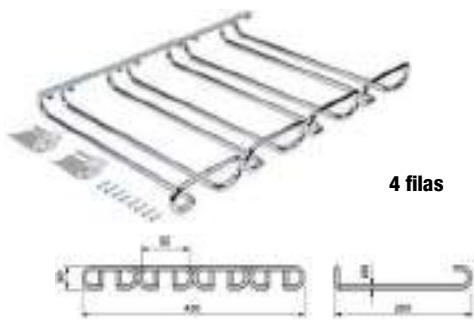

SOPORTE COPAS NEGRO



Diseño moderno y práctico, con ligera inclinación para facilitar la extracción de las copas, y con pestillo de seguridad para evitar el deslizamiento.

Acabado negro mate.

2 opciones; soporte individual o soporte de 3 filas.



Soporte copas negro mate

Referencia	Longitud	Nº de filas
SP1529	280 x 300	3
SP1519	280 x 100	1

SOPORTES PARA UTENSILIOS - LINEROS

PRODUCTO BAJO MEDIDA

COLGADOR CON GANCHOS (Adhesivo)

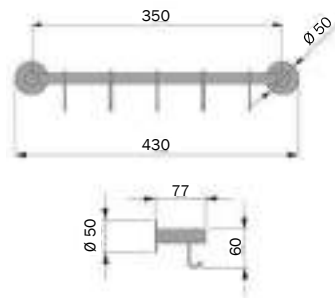

Colgador de cocina con 5 ganchos, ideal para colgar utensilios de cocina, tazas o trapos. Dispone de varias posibilidades de montaje que permite adaptarse diferentes espacios. Se caracteriza por su fácil instalación en el mueble por medio de adhesivos. Fabricado en acero inoxidable y con un peso máximo recomendado de 6 kg.



Colgador adhesivo, con anchos

Referencia	Medidas
DEC7965	430 x 77

KIT LINERO GRID



Linero fabricado en aluminio lacado en negro. Instalación sencilla, sin tornillos, solo aprovechando el espacio entre la encimera y los muebles altos de cocina.

El kit incluye:

- Estructura de H-530 mm + 60 mm de ajuste de las patas (superior e inferior).
- 1 estante de aluminio de 250 mm.
- 1 portarrollos madera/aluminio.
- 3 ganchos.
- 1 marco con base de metacrilato, para objetos.



GRID60



GRID90

Kit linero GRID

Referencia	Medidas
DEC15GD60	600 x 120 x 530/590
DEC15GD90	900 x 120 x 530/590

LINERO COLUMNS



Linero fabricado en acero con el marco en acabado gris oscuro (RAL7021), y el resto de elementos en acabado acero cepillado.

Tiene doble opción de instalación: pegado o atornillado (incluye tornillos y pegamento). La capacidad de carga es de 6 kg si va pegado y 12 kg por pieza si preferimos atornillarlo.

Linero COLUMNS

Referencia	Descripción	Medidas
DEC15711	Portacuchillos	400 x 88 x 263
DEC15714	Estante bajo	400 x 70 x 260
DEC15701	Estante alto	260 x 70 x 263



Portacuchillos



Estante alto



Estante bajo

SOPORTES PARA UTENSILIOS - LINEROS

PRODUCTO BAJO PEDIDO

LINERO TITANE

Perfil de aluminio color gris antracita, para fijar a pared mediante soportes, que quedan ocultos dejando libre la cara vista del perfil. El perfil tiene 1100 mm, pero el cliente puede cortar la barra a la medida que precise. Dispone de diferentes accesorios con estructura de acero plano en color gris antracita, que se cuelgan en el perfil. Todos los accesorios disponen de lágrimas protectoras antigolpes en la parte trasera.



Perfil aluminio acabado antracita de 1,1 m.



Estante especiero, con bases de fenólico resistente a zonas húmedas.

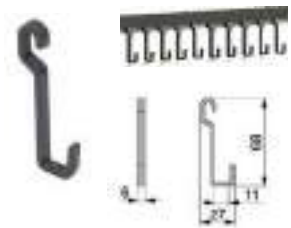

Kit de 10 ganchos.



Cubo de acero inoxidable con acabado cromado, para cubiertos.



Estructura de acero plano en color gris antracita, con base antideslizante para evitar que la tablet se mueva.



Interior de fibra plástica que se adapta al tamaño de los cuchillos. Dimensiones: 227 x 104 mm.



Porta rollos con tres estantes diferentes, para almacenar el papel de cocina, papel film y papel de aluminio.

Linero Titane

Referencia	Descripción	Medidas
DEC7335	Perfil Titane	1100
DEC7735	Estante especiero	250 x 216 x 87
DEC7235	Kit 10 ganchos	68 x 27
DEC7035	Porta cubiertos	267 x 132 x 127
DEC7135	Soporte tablet	280 x 222 x 102
DEC7935	Porta cuchillos	336 x 104 x 173
DEC7835	Porta rollos	278 x 325 x 159