



**MÓDULO
BAJO**

LÍNEA OVAL



LÍNEA OVAL, nos ofrece un botellero versátil, ya que gracias a su bandeja removible y a la bolsa de pan que viene incluida, podemos tener 2 accesorios en 1. Se puede colocar como **botellero especiero** o **botellero panero**.

Fabricado con varilla ovalada en acabado cromo brillo.

Dispone de guía de extracción total con cierre amortiguado.

Set de bases en PS color gris, opcionales.

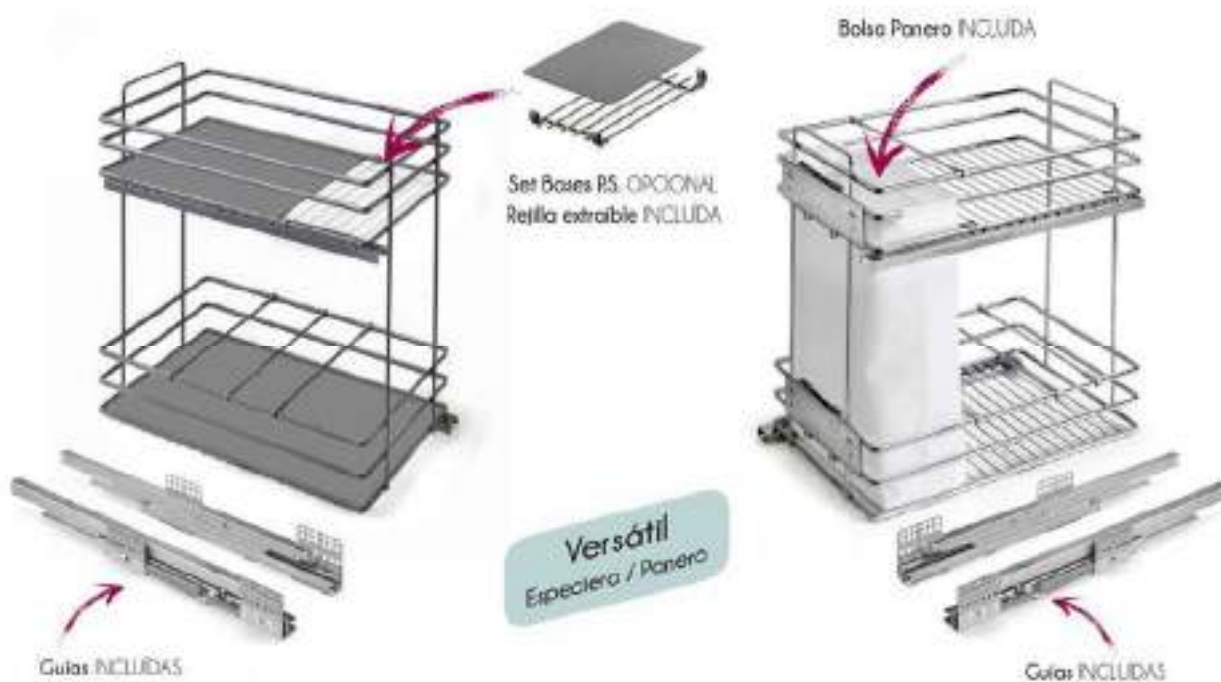

LÍNEA OVAL



Mínimo Montaje
 585
 505

Bolsa de pan incluida



Referencia	Modulo	Acabado
B80V1570	15	Cromado
B80V2070	20	Cromado
B80V2570	25	Cromado
B80V3070	30	Cromado
B80V3570	35	Cromado
B80V4070	40	Cromado

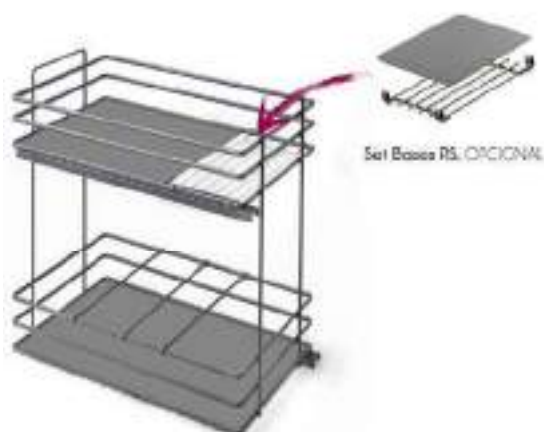

Set de Bases opcional

Referencia	Modulo	Acabado
B80V15	15	Gris
B80V20	20	Gris
B80V25	25	Gris
B80V30	30	Gris
B80V35	35	Gris
B80V40	40	Gris

LÍNEA ELÍPTICA

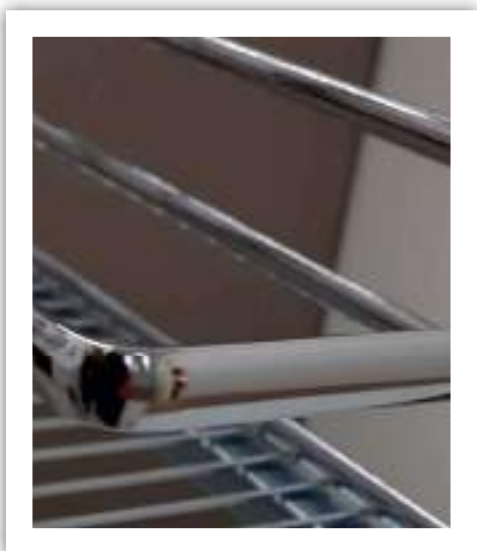

LÍNEA ELIPTICA, nos ofrece una gama de accesorios fabricada en varilla de alta calidad, con forma elíptica, lo que le confiere un toque de distinción frente a los diseños más clásicos.

Sus múltiples opciones dan solución a todas las necesidades de almacenamiento en la cocina.

- Botellers para fijar al cajón, para módulos de altura de 70 y 80 cm.
- Botellers con **guía Hettich**, de extracción total y con freno, para módulos de altura de 70 y 80 cm.
- Rinconeros extraíbles 4 cestos, para puerta de 35, 40, 45 y 50 cm. Sin freno.
- Rinconeros extraíbles Mixtos (un lado con 2 cestos y el otro para colocar cajones). Sin freno.
- Despensas para columnas y semicolumnas de 15, 20, y 25 cm de ancho, con guía Grass.
- Bases opcionales. en ABS antracita para botellers, rinconeros, y despensas.

Disponible en 2 acabados:

- Cromo brillo.
- Pintado antracita.



BOTELLEROS LÍNEA ELÍPTICA

BOTELLEROS PARA FIJAR A LA BASE DEL CAJÓN



Botellero de 2 pisos para mueble H-70

Referencia	Acabado	Mueble (mm)
BC867025	Cromado	250
BC867030	Cromado	300
BC867035	Cromado	350
BC867040	Cromado	400
BC867045	Cromado	450
BC867025A	Antracita	250
BC867030A	Antracita	300
BC867035A	Antracita	350
BC867040A	Antracita	400
BC867045A	Antracita	450



Botellero de 3 pisos para mueble H-80

Referencia	Acabado	Mueble (mm)
BC868025	Cromado	250
BC868030	Cromado	300
BC868035	Cromado	350
BC868040	Cromado	400
BC868045	Cromado	450
BC868025A	Antracita	250
BC868030A	Antracita	300
BC868035A	Antracita	350
BC868040A	Antracita	400
BC868045A	Antracita	450



Bases ABS color antracita (opcional)

Referencia	Mueble (mm)	Nº bases
BSBC7025A	250	1
BSBC7030A	300	1
BSBC7035A	350	1
BSBC7040A	400	1
BSBC7045A	450	1
BSBC8025A	250	2
BSBC8030A	300	2
BSBC8035A	350	2
BSBC8040A	400	2
BSBC8045A	450	2

Los set de los botelleros con fijación a cajón se componen de:

- 1 base para los de 2 pisos
- 2 bases para los de 3 pisos

BOTELLEROS LÍNEA ELÍPTICA

BOTELLEROS-PANEROS PARA FIJAR A LA BASE DEL CAJÓN



Botellero-Panero de 2 pisos para mueble H-70

Referencia	Acabado	Mueble (mm)
BPC867025	Cromado	250
BPC867030	Cromado	300
BPC867035	Cromado	350
BPC867040	Cromado	400
BPC867045	Cromado	450
BPC867025A	Antracita	250
BPC867030A	Antracita	300
BPC867035A	Antracita	350
BPC867040A	Antracita	400
BPC867045A	Antracita	450



Detalle de varilla elíptica en color antracita.



Set de separadores incluido.



Botellero-Panero de 3 pisos para mueble H-80

Referencia	Acabado	Mueble (mm)
BPC868025	Cromado	250
BPC868030	Cromado	300
BPC868035	Cromado	350
BPC868040	Cromado	400
BPC868045	Cromado	450
BPC868025A	Antracita	250
BPC868030A	Antracita	300
BPC868035A	Antracita	350
BPC868040A	Antracita	400
BPC868045A	Antracita	450



Bolsa de pan de color gris.



Juego escuadras con rueda estabilizadora.

Referencia	Descripción
JER	Juego escuadras con rueda estabilizadora

BOTELLEROS LÍNEA ELÍPTICA

BOTELLEROS con guía HETTICH



Guías Hettich de extracción total.
Los botelleros llevan siempre las guías cruzadas, salvo que en su pedido nos indiquen otra cosa.
Set de separadores incluido.
Bases ABS antracita, opcionales.

Botellero de 2 pisos para mueble H-70

Referencia	Acabado	Mueble (mm)
B86H7015	Cromado	150
B86H7020	Cromado	200
B86H7025	Cromado	250
B86H7030	Cromado	300
B86H7035	Cromado	350
B86H7040	Cromado	400
B86H7045	Cromado	450
B86H7015A	Antracita	150
B86H7020A	Antracita	200
B86H7025A	Antracita	250
B86H7030A	Antracita	300
B86H7035A	Antracita	350
B86H7040A	Antracita	400
B86H7045A	Antracita	450



Bandejas opcionales.



Los set de los botelleros con guías para H-70 se componen de 2 bases.
Las bases son opcionales.



Guías HETTICH de extracción total con freno (cruzadas).

Bases ABS color antracita (opcional)

Referencia	Mueble (mm)	Nº bases
BSB2P15A	150	2
BSB2P20A	200	2
BSB2P25A	250	2
BSB2P30A	300	2
BSB2P35A	350	2
BSB2P40A	400	2
BSB2P45A	450	2

BOTELLEROS LÍNEA ELÍPTICA

BOTELLEROS con guía HETTICH



Set de separadores incluido.

Guías Hettich de extracción total.
Los botelleros llevan siempre las guías cruzadas, salvo que en su pedido nos indiquen otra cosa.
Set de separadores incluido.
Bases ABS antracita, opcionales.

Botellero de 3 pisos para mueble H-80

Referencia	Acabado	Mueble (mm)
B86H8015	Cromado	150
B86H8020	Cromado	200
B86H8025	Cromado	250
B86H8030	Cromado	300
B86H8035	Cromado	350
B86H8040	Cromado	400
B86H8045	Cromado	450
B86H8015A	Antracita	150
B86H8020A	Antracita	200
B86H8025A	Antracita	250
B86H8030A	Antracita	300
B86H8035A	Antracita	350
B86H8040A	Antracita	400
B86H8045A	Antracita	450



Guías HETTICH de extracción total con freno (cruzadas).



Los set de los botelleros con guías para H-80 se componen de 3 bases.
Las bases son opcionales.

Bases ABS color antracita (opcional)

Referencia	Mueble (mm)	Nº bases
BSB3P15A	150	3
BSB3P20A	200	3
BSB3P25A	250	3
BSB3P30A	300	3
BSB3P35A	350	3
BSB3P40A	400	3
BSB3P45A	450	3

BOTELLEROS LÍNEA ELÍPTICA

BOTELLERO-PANERO con guía HETTICH



Botellero-Panero de 2 pisos para mueble H-70

Referencia	Acabado	Mueble (mm)
BP86H7015	Cromado	150
BP86H7020	Cromado	200
BP86H7025	Cromado	250
BP86H7030	Cromado	300
BP86H7035	Cromado	350
BP86H7040	Cromado	400
BP86H7045	Cromado	450
BP86H7015A	Antracita	150
BP86H7020A	Antracita	200
BP86H7025A	Antracita	250
BP86H7030A	Antracita	300
BP86H7035A	Antracita	350
BP86H7040A	Antracita	400
BP86H7045A	Antracita	450



Botellero-Panero de 3 pisos para mueble H-80

Referencia	Acabado	Mueble (mm)
BP86H8015	Cromado	150
BP86H8020	Cromado	200
BP86H8025	Cromado	250
BP86H8030	Cromado	300
BP86H8035	Cromado	350
BP86H8040	Cromado	400
BP86H8045	Cromado	450
BP86H8015A	Antracita	150
BP86H8020A	Antracita	200
BP86H8025A	Antracita	250
BP86H8030A	Antracita	300
BP86H8035A	Antracita	350
BP86H8040A	Antracita	400
BP86H8045A	Antracita	450

Set de separadores incluido.



Bolsa de pan de color gris.



Guías HETTICH de extracción total con freno (cruzadas).



LÍNEA NEO SYSTEM, es una gama de accesorios fabricados en chapa metálica, pintado en color grafito, con esterilla antideslizante.

Elementos versátiles y modernos para diseñar cocinas muy actuales.

- *Botelleros, con guías sincronizadas de extracción total y con freno, para módulos de altura 70 y 80.*
- *Rinconeros extraíbles 4 cestos para puerta de 40 y 45 cm. Con freno.*
- *Rinconero a puerta.*
- *Rinconero gemelo.*
- *Giratorio 270°.*
- *Despensas para columnas y semicolumnas.*



BOTELLEROS LINEA NEO SYSTEM

BOTELLERO para módulos de altura 70

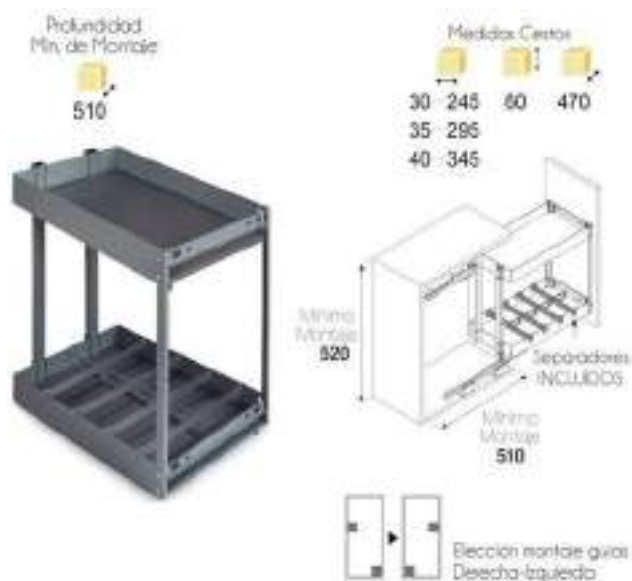

Botellero de 2 pisos para mueble H-70

Referencia	Acabado	Mueble (mm)
B8NE07015	Grafito	150
B8NE07020	Grafito	200
B8NE07025	Grafito	250
B8NE07030	Grafito	300
B8NE07035	Grafito	350
B8NE07040	Grafito	400

ESTERILLA ANTIDESLIZANTE
Incluida en las bandejas

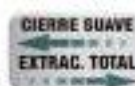

BOTELLEROS LINEA NEO SYSTEM

BOTELLERO para módulos de altura 80

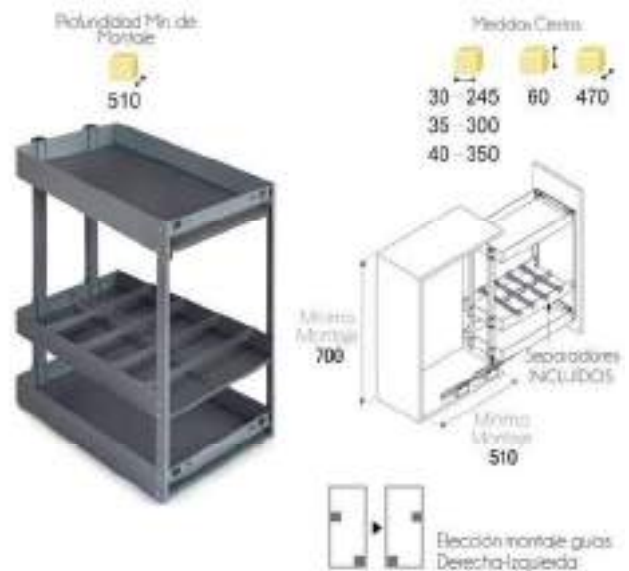

Botellero de 3 pisos para mueble H80

Referencia	Acabado	Mueble (mm)
B8NE08015	Grafito	150
B8NE08020	Grafito	200
B8NE08025	Grafito	250
B8NE08030	Grafito	300
B8NE08035	Grafito	350
B8NE08040	Grafito	400

ESTERILLA ANTIDESLIZANTE
Incluida en las bandejas





Mini botellero GOLD



Botellero Inoxa con guías en el lateral izquierdo. Las guías V6 Hettich son de extracción total y tienen cierre amortiguado. Idoneo para muebles con fondo reducido. Válido para muebles con costado de 16 y 19 mm.

Mini botellero GOLD

Referencia	Mueble	Altura	Fondo
B5815	150	520	280

Mini botellero NOVAFLAT

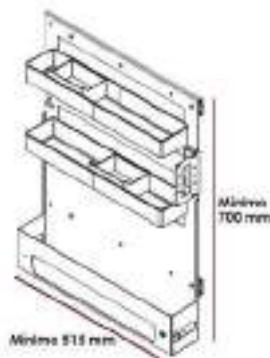

Botellero con bandejas de acero pintado en color antracita. Guías laterales de extracción total, con cierre amortiguado. Reversible. Bandejas Removibles. Carga máxima 25 kg.

Mini botellero NOVAFLAT

Referencia	Mueble	Altura	Fondo
B56150NF	150	680	506

Mini despensa NOVAFLAT

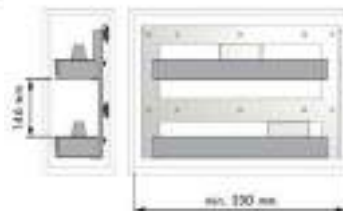

Mini despensa con bandejas de acero pintado en color antracita. Guías laterales de extracción total, con cierre amortiguado. Reversible. Bandejas Removibles. Carga máxima 15 kg.

Mini despensa NOVAFLAT

Referencia	Mueble	Altura	Fondo
BD56200NF	200	334	506

RINCONEROS EXTRAÍBLES

RINCONERO EASY

Mecanismo rincón extraíble, reversible, con freno.
Carga máxima 8 kg por cesta.



Cestos con barandilla de alambre cromado, y bases en melamina blanca.



Cestos con barandilla de alambre pintado antracita, y bases en melamina antracita.



Cestos de alambre cromado.



Bases ABS gris opcionales.



Rinconero EASY

Referencia	Acabado	Mueble (mm)	Puerta mínima	Fondo	Alto
R8030B	Cromo/Blanco	800	450	520	580
R8030A	Antracita/Antracita	800	450	520	580
R8029	Cromo	800	450	520	580
R8329	Set de 4 bases		OPCIONAL		

RINCONEROS EXTRAÍBLES

RINCONERO LÍNEA ELÍPTICA



Bastidor en color antracita y cestos cromados.

Mecanismo rincón extraíble, sin freno.
Ambivalente.
Carga máxima 8 kg por cesta.

Rinconero Línea ELIPTICA 4 cestos

Referencia	Acabado	Puerta mínima
R867035	Cromado	350
R867040	Cromado	400
R867045	Cromado	450
R867050	Cromado	500
R867035A	Antracita	350
R867040A	Antracita	400
R867045A	Antracita	450
R867050A	Antracita	500



Bastidor y cestos en color antracita. Bases opcionales

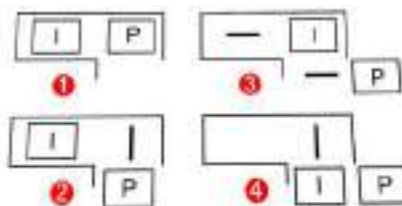

SET de 4 bases para rinconero L. Elíptica

Referencia	Acabado
BSR86A	Antracita



La medida de las bases es acorde a la medida del rinconero solicitado.



Bastidor en color antracita y 2 cestos cromados o antracita.
En el lado ciego se instalan los cajones (no incluidos).
Se puede instalar cualquier modelo de cajón.

Rinconero Línea ELIPTICA Mixto

Referencia	Acabado	Puerta mínima
R867040MX	Cromado	400
R867045 MX	Cromado	450
R867050MX	Cromado	500
R867040MXA	Antracita	400
R867045MXA	Antracita	450
R867050MXA	Antracita	500



Imprescindible indicar medida de puerta y mano.
Cajones no incluidos.

RINCONEROS EXTRAÍBLES

RINCONERO NEO SYSTEM



Mecanismo rincón con extracción total y freno.
Ambivalente.
Carga máxima 8 kg por cesta.



ESTERILLA ANTIDESLIZANTE
Incluida en las bandejas

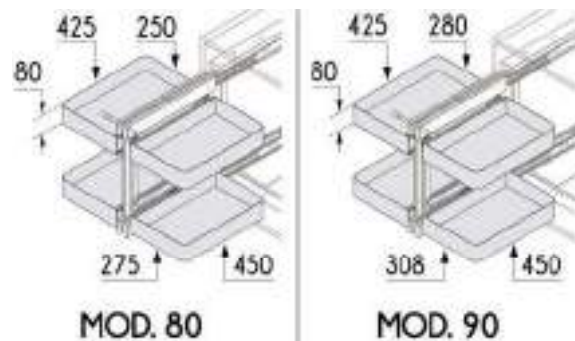
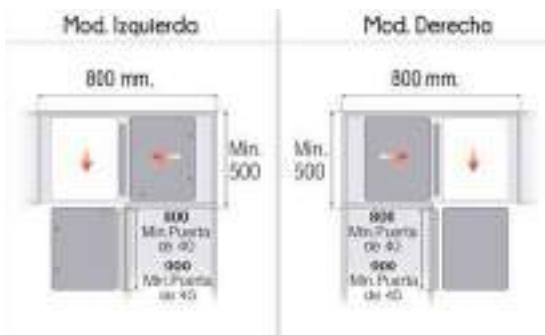

Rinconero NEO SYSTEM

Referencia	Acabado	Mueble (mm)	Puerta mínima	Fondo
R8NEO40	Grafito	800	400	500
R8NEO45	Grafito	900	450	500

RINCONEROS EXTRAÍBLES

PRODUCTO BAJO MEDIDA

RINCONERO NEO SYSTEM a puerta



Mecanismo rincón con cierre suave.
Carga máxima 8 kg por cesta.



ESTERILLA ANTIDESLIZANTE
Incluida en las bandejas

Es imprescindible indicar la situación del ciego y de la puerta, para determinar la mano del mecanismo.

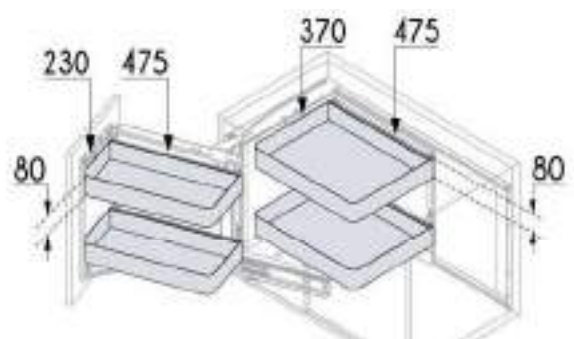
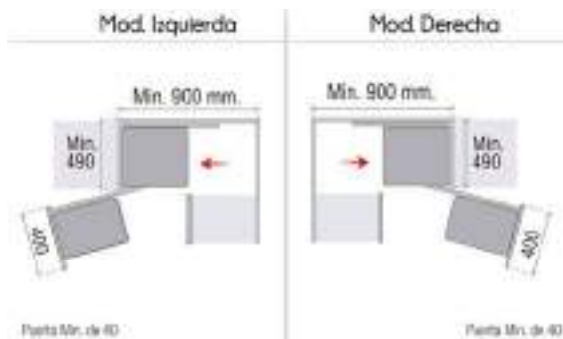

Rinconero NEO SYSTEM

Referencia	Acabado	Mueble (mm)	Puerta mínima	Fondo	Mano
R8NEO90I	Grafito	900	400	490	Izquierda
R8NEO90D	Grafito	900	400	490	Derecha

RINCONEROS GIRATORIOS

RINCONERO TWIN

El mecanismo Twin consta de 1 eje y 2 bandejas que se extraen individualmente y soportan **15 kg** cada una. **Cierre suave.** Válido para módulos de 16 ó 19 mm.



Giratorio Twin Cromo/Blanco



Giratorio Twin Antracita/Antracita

Es imprescindible indicar la situación del ciego y de la puerta para determinar la mano del mecanismo.

Carga máxima 15kg por bandeja.



Vídeo de montaje

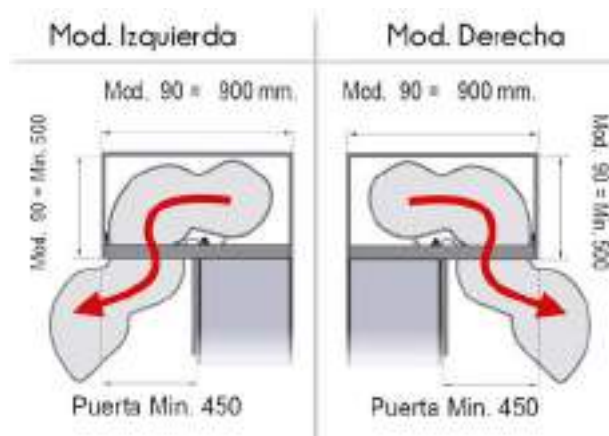

También disponible para puerta de 40 bajo pedido.

BARRA OPCIONAL
Para Módulos Altura
800/900 mm

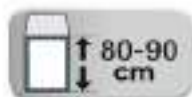

Tanto la barra para módulos de altura 80-90 cm, como el rinconero para puerta mínima de 40 cm se suministran bajo pedido.

Rinconero TWIN

Referencia	Acabado	Mueble	Puerta mínima	Fondo	Mano
G845D	Cromo/Blanco	900	450	500	Derecha
G845I	Cromo/Blanco	900	450	500	Izquierda
G845AD	Antracita/Antracita	900	450	500	Derecha
G845AI	Antracita/Antracita	900	450	500	Izquierda
G8T40D	Cromo/Blanco	800	400	460	Derecha
G8T40I	Cromo/Blanco	800	400	460	Izquierda
G8T45AD	Antracita/Antracita	800	400	460	Derecha
G8T45AI	Antracita/Antracita	800	400	460	Izquierda
G8B90G	Barra Gris	Para módulo de 800 y 900 mm de altura			
G8B90A	Barra Antracita	Para módulo de 800 y 900 mm de altura			

RINCONEROS GIRATORIOS

PRODUCTO BAJO MEDIDA

RINCONERO GEMELO NEO SYSTEM

Bandejas de chapa metálica, pintado en color grafito, con esterilla antideslizante que se extraen individualmente y soportan **15 kg** cada una. **Cierre suave.** Válido para módulos de 16 ó 19 mm.

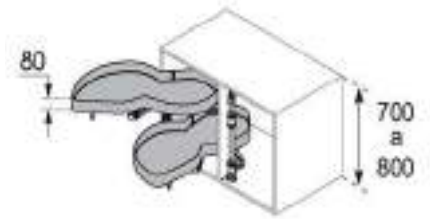

BARRA OPCIONAL
Para Módulos Altura
800/900 mm

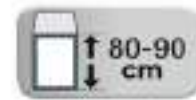

Es imprescindible indicar la situación del ciego y de la puerta para determinar la mano del mecanismo.

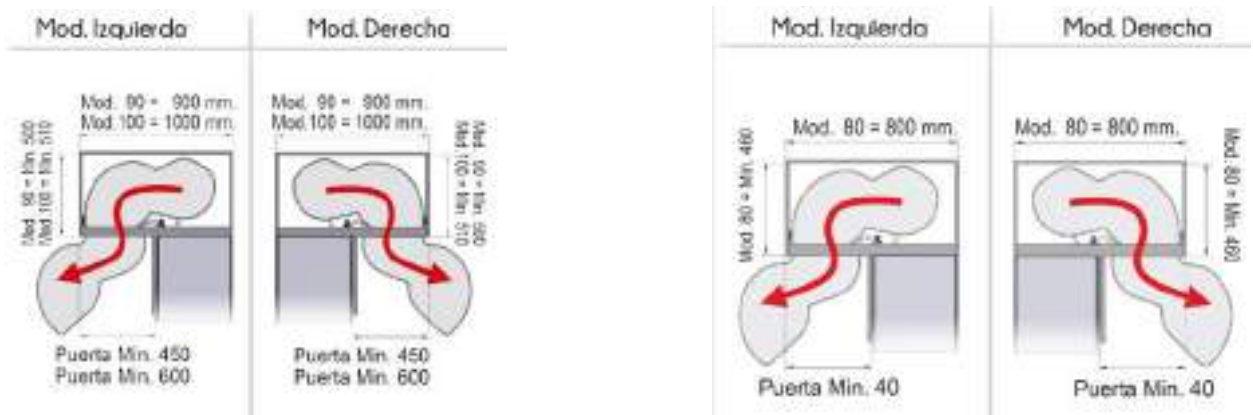

Carga máxima 15kg por bandeja.

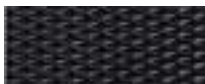

ESTERILLA ANTIDESLIZANTE
Incluida en las bandejas



Vídeo de montaje

Rinconero Gemelo NEO SYSTEM

Referencia	Acabado	Mueble	Puerta mínima	Fondo	Mano
G8NE080D	Grafito	800	400	500	Derecha
G8NE080I	Grafito	800	400	500	Izquierda
G8NE090D	Grafito	900	450	500	Derecha
G8NE090I	Grafito	900	450	500	Izquierda
G8NE0100D	Grafito	1000	600	460	Derecha
G8NE0100I	Grafito	1000	600	460	Izquierda
G8B90A	Barra Antracita	Para módulo de 800 y 900 mm de altura			

RINCONEROS GIRATORIOS

GIRATORIO 270°



2 cestas cromadas de 3/4.
Carga máxima 20Kg por cesta

Opcional:
Barra para Mod. Altura
800 y 900 mm

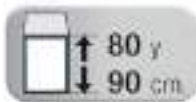

La barra para módulo de altura 80-90 cm se sirve bajo pedido.

H	W - Ancho	Y - Profundidad	X
710 / 745	800	480	45
790 / 820	890	520	55

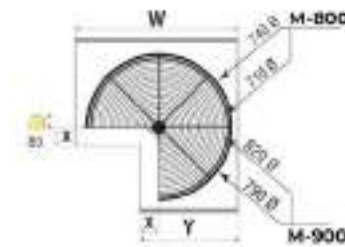

Vista superior



Set de bases ABS opcionales

Giratorio 270°

Referencia	Acabado	Mueble (mm)	Ø Cestos
G827080	Cromado	800	710 y 740
G827090	Cromado	900	790 y 820
G827080B	Juego de bases ps gris (opcional) M-80		
G827090B	Juego de bases ps gris (opcional) M-90		
G8B270	Barra Gris para módulo de 800 y 900 mm de altura		

KIT BANDEJAS 180°

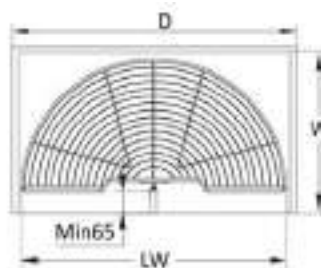
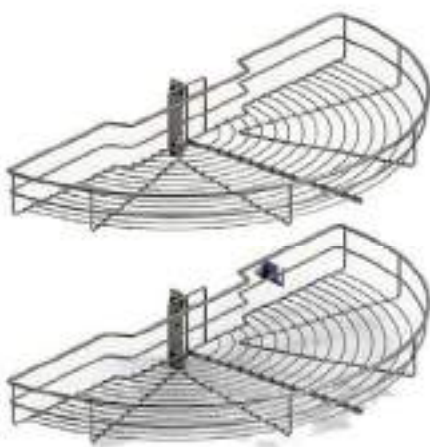

Bases opcionales

Kit Bandeja 180°

Referencia	Descripción	Mueble (mm)
G818080	Kit 2 bandejas 180° cromadas	800
G818090	Kit 2 bandejas 180° cromadas	900
G8B1880	Juego de bases ps gris (opcional)	800
G8B1890	Juego de bases ps gris (opcional)	900

MEDIDAS APLICABLES AL MÓDULO

REF.	Ø	CH ALTURA	DC ANCHO MÍNIMO	PUERTA MÍNIMA	FMOC MÍNIMO	WATERFR MÓDULO
G818080	75	700-800	800	400	470	764
G818090	85	700-800	900	450	510	864

GIRATORIO 270° NEO SYSTEM

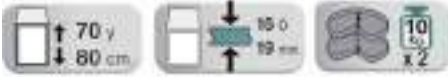

ESTERILLA ANTIDESLIZANTE
Incluida en las bandejas

2 cestas de 3/4, color grafito

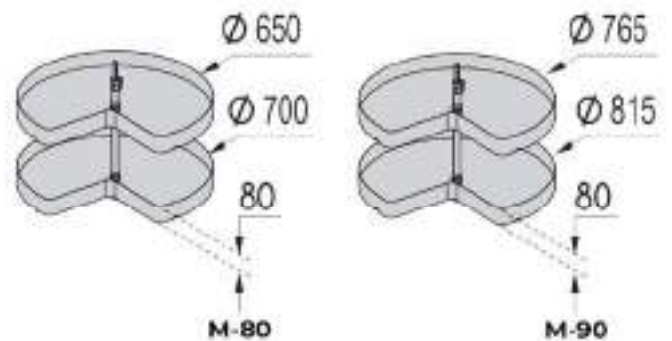
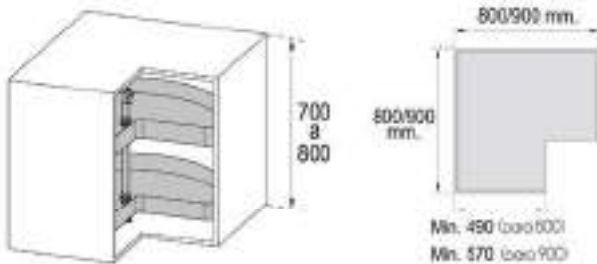

BARRA OPCIONAL - Para Módulos Altura 800/900 mm



La barra para módulo de altura 80-90 cm. se sirve bajo pedido.

Rinconero NEO SYSTEM

Referencia	Acabado	Mueble (mm)
G8NEO2780	Grafito	800 x 800
G8NEO2790	Grafito	900 x 900
G8B270	Barra Gris para módulo de H-800 y 900 mm	

CAJÓN TECHNO STYLE



Versión con PUSH bajo pedido.

Cajón con costados de pared fina para un diseño moderno de cocinas, baños y armarios.
 Guías de extracción total con cierre amortiguado.
 El mecanismo de sincronización de las guías permite estabilizar el movimiento de deslizamiento para que sea suave y silencioso.
 Amplia gama de medidas y disponible en 2 acabados: grafito y blanco.



Cajón altura costado 86 mm

Fondo	Grafito	Blanco
270	C8TS08627GF	C8TS08627B
350	C8TS08635GF	C8TS08635B
400	C8TS08640GF	C8TS08640B
450	C8TS08645GF	C8TS08645B
500	C8TS08650GF	C8TS08650B

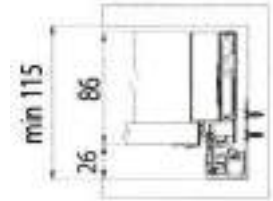

La base y la trasera de melamina no están incluidas.
 Posibilidad de suministrar bajo pedido.



Cajón interior

Frontal y soportes para cajón interior

Artículo	Grafito	Blanco
Frente 770 mm	C8TS770GF	C8TP770B
Set soporte frente 86	C8TS086GF	C8TS086B
Distanciador (opcional)	C723L	C722L



Cajón altura costado 118 mm

Fondo	Grafito	Blanco
270	C8TS11827GF	C8TS11827B
350	C8TS11835GF	C8TS11835B
400	C8TS11840GF	C8TS11840B
450	C8TS11845GF	C8TS11845B
500	C8TS11850GF	C8TS11850B

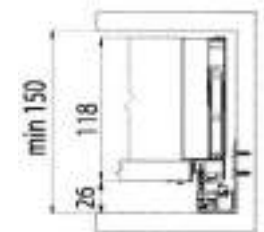

Cajón interior

La base y la trasera de melamina no están incluidas.
 Posibilidad de suministrar bajo pedido.

Frontal y soportes para cajón interior

Artículo	Grafito	Blanco
Frente 770 mm	C8TS770GF	C8TP770B
Set soporte frente 118	C8TS118GF	C8TS118B
Distanciador (opcional)	C723L	C722L



CAJÓN TECHNO STYLE



Versión con PUSH bajo pedido.



Cajón altura costado 167 mm

Fondo	Grafito	Blanco
270	C8TS16727GF	C8TS16727B
350	C8TS16735GF	C8TS16735B
400	C8TS16740GF	C8TS16740B
450	C8TS16745GF	C8TS16745B
500	C8TS16750GF	C8TS16750B

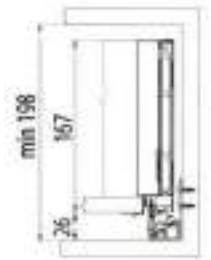

La base y la trasera de melamina no están incluidas. Posibilidad de suministrar bajo pedido.



Frente interior



Estabilizador INCLUIDO



Enganche frente interior



Distanciador opcional

Barandilla frontal

Frontal y soportes para cajón interior

Artículo	Grafito	Blanco
Frente 770 mm	C8TS770GF	C8TP770B
Set soporte frente 167	C8TS167GF	C8TS167B
Barandilla frontal 783 mm	C8TSB783GF	C8TSB783B
Distanciador (opcional)	C723L	C722L



Cajón interior



Cajón altura costado 199 mm

Fondo	Grafito	Blanco
270	C8TS19927GF	C8TS19927B
350	C8TS19935GF	C8TS19935B
400	C8TS19940GF	C8TS19940B
450	C8TS19945GF	C8TS19945B
500	C8TS19950GF	C8TS19950B



La base y la trasera de melamina no están incluidas. Posibilidad de suministrar bajo pedido.



Frente interior



Estabilizador INCLUIDO



Enganche frente interior



Distanciador opcional

Barandilla frontal

Frontal y soportes para cajón interior

Artículo	Grafito	Blanco
Frente 770 mm	C8TS770GF	C8TP770B
Set soporte frente 199	C8TS199GF	C8TS199B
Barandilla frontal 783 mm	C8TSB783GF	C8TSB783B
Distanciador (opcional)	C723L	C722L



CAJÓN ULTRABOX

Cajón de acero formado por dos costillas laterales en color gris y guías de ruedas de cierre con caída. El fondo no necesita mecanización. Capacidad de fijación mejorada del enganche sobre la costilla. Se sirve con el enganche montado en la costilla.



Cajón ULTRABOX gris

Fondo	Altura 86	Altura 150
400	C7438640	C715040
450	C7438645	C715045
500	C7438650	C715050

CESTO MULTIUSOS



Guías **Hettich** con cierre amortiguado y extracción total. Carga máxima 30 kg. 2 modelos: CLASSIC, con cestillo cromado y FLAT con base de melamina antracita o blanca. Válido para costados de 16 a 19 mm de grosor.



Cesto multiusos CLASSIC

Referencia	Mueble	Altura	Fondo	Ancho
CE5640CR	400	137	476	362-368
CE5645CR	450	137	476	412-418
CE5650CR	500	137	476	462-468
CE5660CR	600	137	476	562-568



Cesto multiusos FLAT antracita

Referencia	Mueble	Altura	Fondo	Ancho
CE5640FA	400	150	490	362-368
CE5645FA	450	150	490	412-418
CE5650FA	500	150	490	462-468
CE5660FA	600	150	490	562-568



Cesto multiusos FLAT blanco/cromo

Referencia	Mueble	Altura	Fondo	Ancho
CE5640FB	400	150	490	362-368
CE5645FB	450	150	490	412-418
CE5650FB	500	150	490	462-468
CE5660FB	600	150	490	562-568

GUÍAS PARA CAJON DE MADERA



Guía con extracción total y freno.
Capacidad de carga por juego, 25 kg.

Guía SQUARE con freno y gatillo

Referencia	Profundidad
G81330	30
G81335	35
G81340	40
G81345	45
G81350	50
G81355	55



Guía con extracción total y Push.
Capacidad de carga por juego, 25 kg.

Guía SQUARE con sistema push

Referencia	Profundidad
G81140	40
G81145	45
G81150	50



Guía de bolas, con extracción total y freno.
Capacidad de carga por juego, 35 kg.

Guía de bolas H-45 con freno

Referencia	Profundidad
G74540F	40
G74545F	45
G74550F	50



Guías de ruedas con extracción parcial y cierre con caída.
Capacidad de carga por juego, 20 kg.

Guía de ruedas con caída

Profundidad	Blanco	Aluminio
300	G743300	G743304
350	G743350	G743354
400	G743400	G743404
450	G743450	G743454
500	G743500	G743504
600		G743604

COMPLEMENTOS PARA CAJÓN



Set salva sifón recto que se suministra con 2 opciones de anchura (150 y 250 mm) para poder adaptar el cajón a diversas necesidades.

Set salva sifón recto

Referencia	Color	Altura	Fondo	Ancho
SF81GR	Gris	86	265	150 y 250
SF81GF	Grafito	86	265	150 y 250

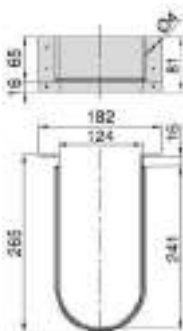

Salva sifón curvo para cajones de baño, realizado en plástico blanco. Una solución económica para aprovechar el espacio en los muebles de baño.

Salva sifón curvo

Referencia	Color	Altura	Fondo	Ancho
SF72650	Blanco	81	265	124

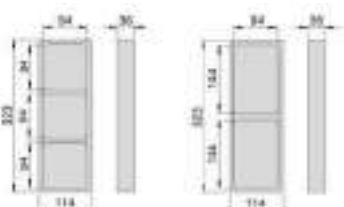

Set de 4 bandejas, ideales para organizar los cajones de baño. Están fabricados en plástico ABS, con un elegante acabado gris antracita

Set 4 bandejas para cajón de baño

Referencia	Color	Nº de bandejas	Fondo
BD7223	Antracita	4	323

COMPLEMENTOS PARA CAJÓN



Cubertero ABS universal (recortable)

Referencia	Mueble	Ancho	Fondo	Color
CR1640	400	300-336	418-482	Gris
CR1645	450	350-386	418-482	Gris
CR1650	500	400-436	418-482	Gris
CR1660	600	500-536	418-482	Gris
CR1670	700	600-636	418-482	Gris
CR1680	800	700-736	418-482	Gris
CR1690	900	800-836	418-482	Gris

El cubertero universal se puede recortar para adaptar en ancho y fondo, dentro de las medidas indicadas.

Diseño recto que proporciona gran capacidad de almacenaje para cubiertos y otros utensilios de cocina.



Cubertero ABS para cajón Blum Tandembox

Referencia	Mueble	Color
CR1530B	300	Gris
CR1535B	350	Gris
CR1540B	400	Gris
CR1545B	450	Gris
CR1550B	500	Gris
CR1560B	600	Gris
CR1570B	700	Gris
CR1580B	800	Gris
CR1590B	900	Gris
CR15100B	1000	Gris
CR15120B	1200	Gris



Cubertero ABS para cajón Tecno Style y Legrabox

Referencia	Mueble	Color
CR1530LA	300	Antracita
CR1535LA	350	Antracita
CR1540LA	400	Antracita
CR1545LA	450	Antracita
CR1550LA	500	Antracita
CR1560LA	600	Antracita
CR1570LA	700	Antracita
CR1580LA	800	Antracita
CR1590LA	900	Antracita
CR15100LA	1000	Antracita
CR15120LA	1200	Antracita

Bajo pedido podemos suministrar para otros modelos de cajón.

COMPLEMENTOS PARA CAJÓN

Cubertero marino, fabricado en fenólico chapado en haya.
Posibilidad de servir "bajo pedido" para otros modelos de cajón y para otros anchos de mueble.



Bajo pedido podemos suministrar para otros modelos de cajón.



Cubertero Marino para cajón Blum Tandembox

Referencia	Mueble	Color
CR15960B	600	Haya
CR15990B	900	Haya

Cubertero MIX, fabricado con separadores de madera de roble de 9 mm sobre base mdf de 5 mm, chapado en roble y tintado en color antracita.

Es necesario que nos indiquen en su pedido el modelo de cajón y el grosor del costado del mueble.



Cubertero Mix

Referencia	Mueble	Color
CR1560MX	600	Roble/Antracita
CR1590MX	900	Roble/Antracita

Base perforada fabricado en tablero marino, chapado haya, con espesor de 16 mm, lo que permite montarlo como fondo del cajón.
Pernos macizos de haya barnizada, con cilindro metálico.



H-145 x Ø 24

Base perforada para cajón Blum Tandembox

Referencia	Mueble	Medidas	Color
BS159360	600	494 x 478 x 16	Haya
BS159390	900	794 x 478 x 16	Haya
P159351	perno	H-145 x Ø 24	Haya

Bajo pedido podemos suministrar para otros modelos de cajón.

COMPLEMENTOS PARA CAJÓN

Esterilla antideslizante que protege y evita el desplazamiento de los objetos dentro del cajón. Disponible en 2 colores y 2 acabados: gris de puntos y antracita con efecto textil.



Se suministra por metros.
Precios especiales para rollos completos de 20m.



Puntos



Textil

Esterilla antideslizante

Referencia	Relieve	Color
E716	Puntos	Gris
E78923	Textil	Antracita

PORTADERGENTES Y ORGANIZADORES



SIDEBOX, es un organizador lateral para caceroleros, ideal para almacenamiento de utensilios de limpieza.

Se instala directamente sobre el costado o barandillas del cajón. Para cajones de fondo 500.

Es necesario indicar el modelo del cajón al hacer su pedido.

ninka

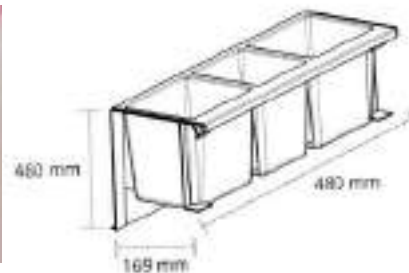

Portadetergentes SIDEBOX

Referencia	Color
PD155051	Antracita

SPACEFLEXX[®], es un organizador, clasificador muy flexible, que se adapta a cajones a partir de 600 mm, permitiendo almacenar sin que los artículos se muevan.

Se compone de un marco rígido y estable que conecta con varios divisores **NESTTEX**[®] que se adaptan individualmente a cualquier tipo de artículo. Estos divisores son lavables a 30 °C



472/520 x 472 x 130 mm



Organizador SPACEFLEXX

Referencia	Color
OR155360	Acero/Negro

PORTADERGENTES Y ORGANIZADORES

Portadetergentes reversible en cromo, con guía de extracción total, cierre amortiguado y bandeja ABS extraíble. Incluye separadores. Anclaje a la base del mueble.



Portadetergentes reversible cromado

Referencia	Mueble	Medidas	Acabado
PD1530	300	245A x 440H x 500F	Cromo

Portadetergentes reversible, con bandejas portables en chapa de acero, pintado antracita. Guía de extracción total con cierre amortiguado. Carga máxima 20 kg. Anclaje a la base del mueble.



PRODUCTO BAJO PEDIDO

Portadetergentes reversible antracita

Referencia	Mueble	Medidas	Acabado
PD5630	300	220A x 450H x 480F	Antracita

Set de 2 bandejas auxiliares en ABS, color blanco. Muy útil para almacenar pequeños elementos como accesorios de limpieza o especias.



Set bandejas auxiliares blancas

Referencia	Medidas	Acabado
BD7315	350 x 110 x 90	Blanco

CUBOS PARA CAJÓN



El Kit de cubos **IRIS** se compone de base y cubetas en ABS antracita, con asas de colores para facilitar el reciclaje. Para cajón **Blum Tandembox**.



M-500



M-600



M-900

Kit de cubos IRIS

Referencia	Mueble	Composición	Altura	Fondo
CU18456	450	3 cubos	300	472
CU18506	500	3 cubos	300	472
CU18606	600	3 cubos + recipiente	300	472
CU18608	600	4 cubos	300	472
CU18806	800	4 cubos + 2 recipientes	300	472
CU18906	900	4 cubos + 2 recipientes	300	472



Repuestos IRIS

Referencia	Composición	Medidas
CU1805	cubo 16 litros con asas azules	300 x 272 x 226
CU1815	cubo 8 litros con asas amarillas	300 x 171 x 227
CU1898	recipiente grande	100 x 260 x 214
CU1899	recipiente pequeño	100 x 159 x 214

CUBOS PARA CAJÓN



El kit de cubos **RECYCLE** consta de una base universal recortable y cubos antracita con 2 alturas. La altura de 216 mm es adecuada para colocar en cajones con gola. Las asas de colores facilitan el reciclaje.



Posibilidad de hacer otras combinaciones sustituyendo 2 cubos pequeños por 1 cubo grande.

Kit de cubos RECYCLE para muebles con gola

Mueble	Composición	Altura 216
450	2 x 12 litros	CU762345
500	2 x 12 litros	CU762350
600	1 x 12 litros + 2 x 6 litros	CU762360
700	1 x 12 litros + 2 x 6 litros	CU762370
800	2 x 12 litros + 2 x 6 litros	CU762380
900	2 x 12 litros + 2 x 6 litros	CU762390

Kit de cubos RECYCLE

Mueble	Composición	Altura 266
450	2 x 15 litros	CU762645
500	2 x 15 litros	CU762650
600	1 x 15 litros + 2 x 7 litros	CU762663
700	1 x 15 litros + 2 x 7 litros	CU762673
800	2 x 15 litros + 2 x 7 litros	CU762680
900	2 x 15 litros + 2 x 7 litros	CU762690

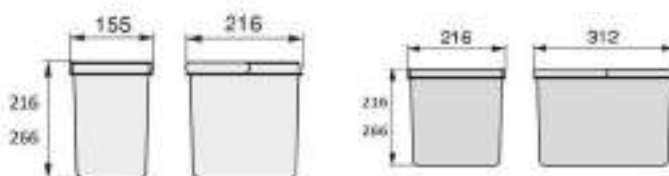

Repuestos RECYCLE

Referencia	Composición	Altura
CU7623	2 x 12 litros	216
CU7723	2 x 6 litros	216
CU7627	2 x 15 litros	266
CU7727	2 x 7 litros	266

CUBOS PARA CAJÓN

El kit de cubos **TEC** se compone de base de aluminio y cubetas en ABS antracita con tapa. Incluye un cubo con filtro de carbono para residuos orgánicos. Disponemos de stock para cajón **Blum Tandembox**. Para otros modelos de cajón se sirve bajo pedido.

TECNOINOX

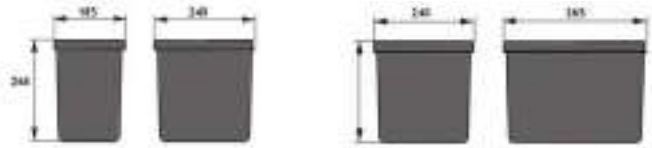

Kit de cubos TEC (para Blum Tandembox)

Referencia	Mueble	Composición	Altura
CU216050	600	1 x 18 litros + 2 x 8 litros	268
CU219050	900	2 x 18 litros + 2 x 8 litros	268

Posibilidad de 800 y 1200 bajo pedido.

TECNO2 se compone de una base de aluminio y cubos en ABS antracita, con tapa efecto inox. Incluye un cubo con filtro de carbono para residuos orgánicos. Es necesario indicar modelo de cajón y grosor del costado del mueble, al hacer el pedido.

TECNOINOX



Kit de cubos TECNO2

Referencia	Mueble	Composición	Altura
CU155960	600	1 x 12 litros + 1x 17 litros	268
CU155980	800	2 x 12 litros + 1x 17 litros	268
CU155990	900	1 x 12 litros + 2x 17 litros	268



CUBOS PARA CAJÓN

El kit de cubos **METRÓPOLIS**, tiene un perfil de goma que permite adaptarlo a cualquier cajón. Incluye un cubo con filtro de carbono para residuos orgánicos y pegatinas de colores.

ellelupi



Kit de cubos METRÓPOLIS

Referencia	Mueble	Composición	Altura
CU82260	600	2 x 12 litros	228
CU82280	800	3 x 12 litros	228
CU82290	900	4 x 12 litros	228

CUBOS PARA ENCIMERA

Cubo para encastrar en la encimera, con aro embellecedor y tapa en acero inoxidable. Compuesto por: cubo en ABS de 11 litros, aro de goma sujeta bolsa, aro embellecedor y tapa inox.



Cubo encimera 11 litros

Referencia	Capacidad	Ø Encastre	Ø Exterior	Alto
CU1511	11 litros	280 mm	310 mm	300 mm



Cubo para encastrar en la encimera, más sencillo y de menor tamaño.

Compuesto por: cubo en ABS de 8 litros, aro embellecedor sujeta bolsa y tapa inox.

Cubo encimera 8 litros

Referencia	Capacidad	Ø Encastre	Ø Exterior	Alto
CU588	8 litros	240 mm	265	300 mm

CUBOS EXTRAÍBLES



14l + 14l

Fijación en la base del mueble.

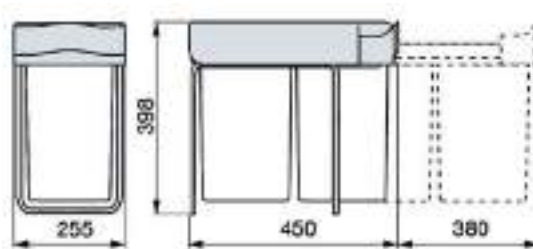

El cubo **DOMO** permite una suave extracción total de forma manual, permitiendo el fácil acceso a las cubetas.

Cubo DOMO

Referencia	Capacidad	Mueble	Ancho	Fondo	Alto
CU7890	2 x 14 litros	350	255	450	398

Los cubos **ECOFIL** tienen estructura de hilo de acero cromado, totalmente reciclable y cubos antracita, con tapa.
Guías de bolas de acero, con extracción total manual.
Fácil instalación a la base del mueble.

ellelippi



18l + 18l

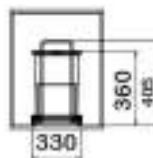

Cubo ECOFIL

Referencia	Capacidad	Mueble	Ancho	Fondo	Alto
CU8052	2 x 18 litros	400	330	460	360/405

PRODUCTO BAJO PEDIDO

245 460 360



12l + 12l



24l + 24l

PRODUCTO BAJO PEDIDO

320 450 460

Fijación en la base del mueble.

Cubo ECOFIL (bajo pedido)

Referencia	Capacidad	Mueble	Ancho	Fondo	Alto
CU8051	2 x 12 litros	300	250	460	360/405
CU8058	2 x 24 litros	400	320	460	460/505

CUBOS EXTRAÍBLES



1 x 16l + 2 x 8l



16l + 16l

Fijación en la base del mueble.

Cubo **EKO** con estructura y cubetas en color gris. Extracción manual.

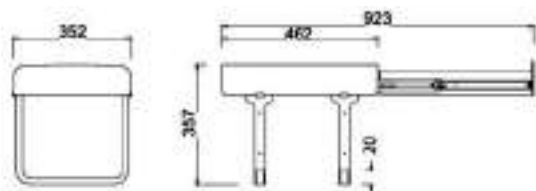

Cubo EKO

Referencia	Capacidad	Mueble	Ancho	Fondo	Alto
CU69005	1 x 16 litros + 2 x 8 litros	400	352	462	357
CU69004	2 x 16 litros	400	352	462	357



Repuestos cubo EKO

Referencia	Capacidad	Ancho	Fondo	Alto
CU6197	16 litros	305	225	320
CU6195	8 litros	155	225	320



16l + 16l + bandeja

Práctico modelo, de la gama EKO, que nos permite el reciclaje en sus 2 cubos de 16 litros, y a la vez podemos organizar las bolsas de basura y elementos de limpieza, gracias a su bandeja extraíble. Extracción manual.

Cubo EKO con bandeja extraíble

Referencia	Capacidad	Ancho	Fondo	Alto
CU1593	2 x 16 litros	355	485	428

Fijación en la base del mueble.

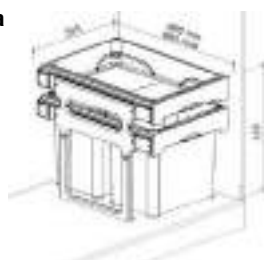

CUBOS EXTRAÍBLES



Cubo **EKO** con fondo reducido, ideal para instalar en los muebles de fregadero con poco fondo útil.

Fijación en la base del mueble.

Cubo EKO con fondo reducido

Referencia	Capacidad	Mueble	Ancho	Fondo	Alto
CU69013	16 litros	350	285	330	360



Cubo con rebaje en la tapa superior para apoyar estropajos y bayetas.

Fijación en la base del mueble.

Cubo INOXA

Referencia	Capacidad	Mueble	Ancho	Fondo	Alto
CU58620	17 litros	350	280	370	350

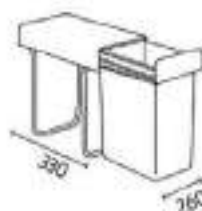

Gran capacidad, gracias a su altura.

Fijación en la base del mueble.

Cubo BIO-SINGLE

Referencia	Capacidad	Mueble	Ancho	Fondo	Alto
CU152132	32 litros	300	260	330	570
CU151132	26 litros	300	260	330	470

CUBOS INSTALACIÓN EN PUERTA



Cubo con carcasa en inox y tapa en color gris. La extracción del contenedor y la apertura de la tapa se realizan de forma automática, accionados por la propia puerta.

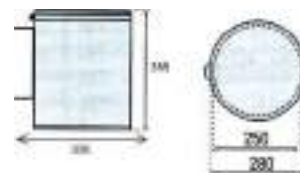

Cubo redondo inox

Referencia	Capacidad	Mueble	Ancho	Ø Externo	Alto
CU833	15 litros	400	335	280	355



265 1340



Cubo en plástico color gris. La tapa se levanta al abrir la puerta.

Cubo redondo gris

Referencia	Capacidad	Mueble	Ancho	Alto
CU58720	10 litros	400	265	340

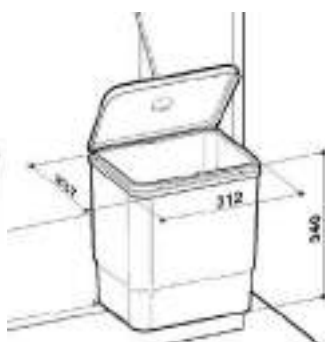

Cubo rectangular en plástico color gris. La tapa se levanta al abrir la puerta.

Cubo EKO a puerta

Referencia	Capacidad	Mueble	Ancho	Fondo	Alto
CU69011	16 litros	450	312	237	340



Cubo multifuncional, en color antracita, con tapa transparente y pestaña para fijarlo a una puerta o tirador de cocina o baño.



Cubo auxiliar

Referencia	Capacidad	Ancho	Fondo	Alto
CU15782	5 litros	248	185	340

CUBOS EXTRAÍBLES CON EL FRENTE

PRODUCTO BAJO MEDIDA

Contenedor de residuos de gran capacidad, que se extrae al tirar de la puerta. Color grafito. Disponible para mueble de 400 mm, con 2 cubos de 27,5 litros y para mueble de 300 mm, con un cubo de 27,5 litros y una bandeja.



Módulo 400 mm

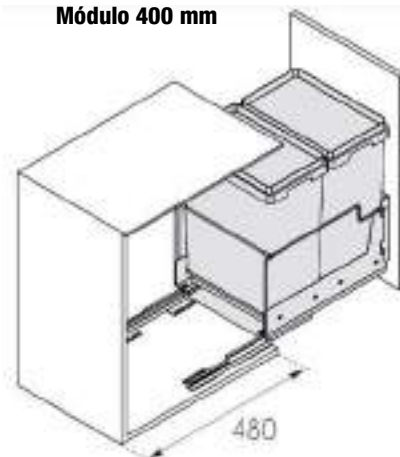

Medidas Cubo



Referencia	Mueble	Composición
CU87640	400	2 x 27,5 litros



Módulo 300mm

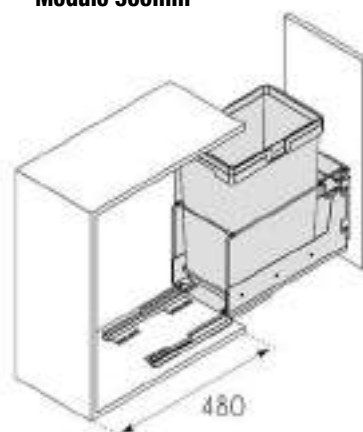

Medidas Cubo



Referencia	Mueble	Composición
CU87530	300	1 x 27,5 litros + bandeja

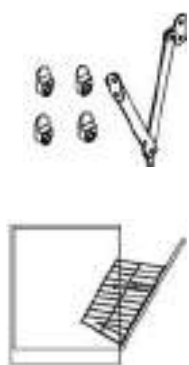

Cesta cromada con fondo reducido, para puerta abatible. Incluye compás retenedor y piezas de amarre. No incluye bisagras.



Tolva abatible

Referencia	Mueble	Ancho	Fondo	Alto
TA5840	400	350	270	400/500
TA5845	450	400	270	400/500
TA5850	500	450	270	400/500
TA5860	600	550	270	400/500

Para frente abatible



Cesta cromada con guías Hettich cubiertas, de extracción total y cierre amortiguado. Fijación lateral de las guías. Carga máxima 30 kg. Adaptable a módulos de 16 a 19 mm de grosor.

Tolva extraíble cromada, con guía Hettich

Referencia	Mueble	Ancho	Fondo	Alto
TE5630F	300	262/268	492	490
TE5640F	400	362/368	492	490
TE5645F	450	412/418	492	490
TE5660F	600	562/568	492	490

Para frente extraíble

Cesta con guías Hettich de extracción total y cierre amortiguado. Fijación lateral de las guías. Carga máxima 30 kg. Disponible en 2 acabados: cromado o pintado antracita. Adaptable a módulos de 16 a 19 mm de grosor.



Tolva extraíble cromo o antracita, con guía Hettich

Cromo	Antracita	Mueble	Fondo	Alto
TE86H7030C	TE86H7030A	300	460	500
TE86H7035C	TE86H7035A	350	460	500
TE86H7040C	TE86H7040A	400	460	500
TE86H7045C	TE86H7045A	450	460	500
TE86H7050C	TE86H7050A	500	460	500
TE86H7060C	TE86H7060A	600	460	500

Para frente extraíble



Laundry Carrier de **HAILO**, es un sistema para organizar la zona destinada al lavado y planchado. Se compone de 2 cestas extraíbles, con guías cubiertas, sincronizadas, con extracción total y cierre amortiguado. Válido para muebles de costado de 16 a 19 mm. Peso máximo 50 kg

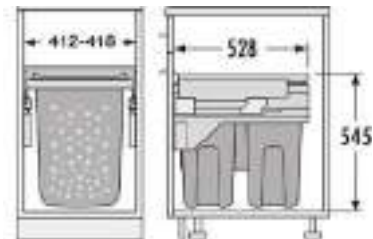

LAUNDRY 45

Referencia	Capacidad	Ancho	Fondo	Alto
TE1545LC	33 + 33 litros	412/418	528	545

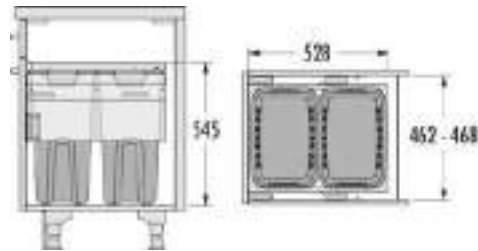

LAUNDRY 50

Referencia	Capacidad	Ancho	Fondo	Alto
TE1550LC	33 + 33 litros	462/468	528	545

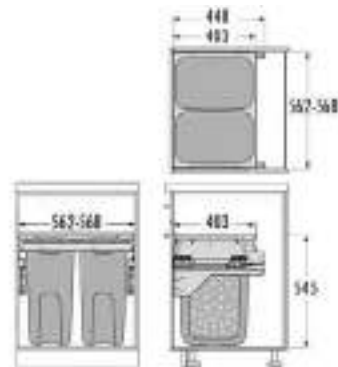

LAUNDRY 60 (corto)

Referencia	Capacidad	Ancho	Fondo	Alto
TE1560LC	33 + 33 litros	562/568	448	545

ZONA LAVANDERÍA

Tabla de planchar **IRON**, fabricada en acero con acabado pintado blanco. Incluye paño textil de rayas. Las guías que incorpora su estructura permiten que quede integrada perfectamente en el mueble cuando se encuentra plegada.

Para su instalación se requiere un mueble con una profundidad mínima de 500mm y una anchura interior de módulo de entre 360 mm y 520 mm.



Tabla de planchar IRON

Referencia	Descripción	Ancho	Fondo
TP9568710	Tabla con paño	362/500	500
TP9568916	Paño de repuesto		

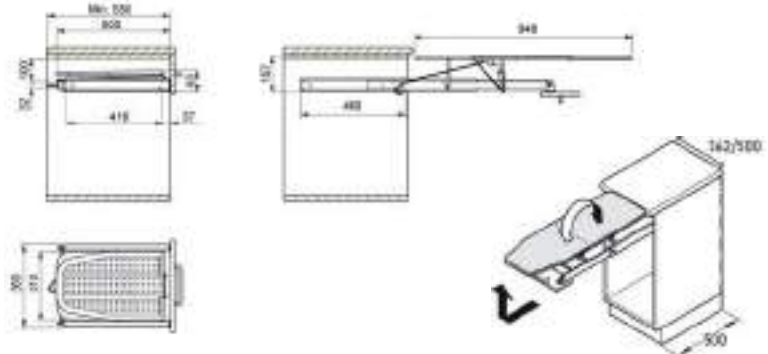

Vídeo de montaje en el hueco de un cajón.

Tabla de planchar plegable, con giro 180°, ideal para instalar sobre un mueble o dentro de un armario, sobre balda.

Queda plegada y oculta para ocupar menos espacio que las tradicionales tablas de planchar. Incluye guías de bolas que permiten un deslizamiento suave y silencioso. Además dispone de un sistema de bloqueo para fijar la tabla en cualquier posición.

Dimensiones mínimas del interior del mueble requeridas para el montaje: 450 mm x 450 mm.

Dimensiones de la superficie de planchado desplegada: 810 mm x 300 mm.

Se suministra con funda desenfundable, para facilitar la limpieza y mantenimiento de la misma.

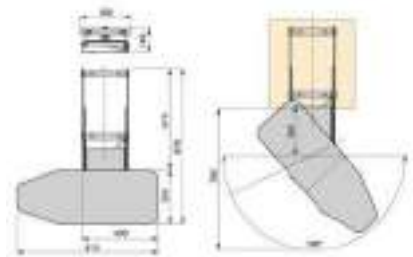

Vídeo de montaje en un armario.



Tabla de planchar 180°

Referencia	Descripción	Ancho	Fondo
TP7180	Tabla con paño	450	450

Columna extraíble **LÍNEA ELÍPTICA**, con guías laterales Grass, que tienen extracción total y cierre amortiguado.

Permite crear una zona de almacenaje en huecos de 150, 200 y 250 cm.

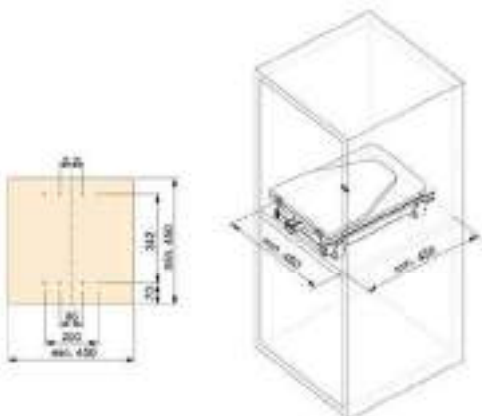
Disponibles para 2 alturas: 1300 mm y 1800 mm .

El peso máximo que soporta la guía son 40 kg. Se recomiendan máximo 8 kg por cesto.

Acabados: cromo o antracita.

Deben tener en cuenta la mano al hacer su pedido.

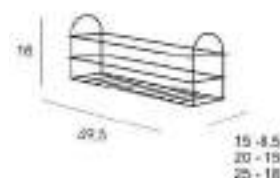

Altura 1300 = incluye 4 cestos

Altura 1800 = incluye 5 cestos

Columna extraíble lateral Línea ELÍPTICA

Alto	Mueble	Mano	Cromado	Antracita
1300	150	Derecha	DL8613015D	DL8613015AD
1300	150	Izquierda	DL8613015IZ	DL8613015AIZ
1300	200	Derecha	DL8613020D	DL8613020AD
1300	200	Izquierda	DL8613020IZ	DL8613020AIZ
1300	250	Derecha	DL8613025D	DL8613025AD
1300	250	Izquierda	DL8613025IZ	DL8613025AIZ
1800	150	Derecha	DL8618015D	DL8618015AD
1800	150	Izquierda	DL8618015IZ	DL8618015AIZ
1800	200	Derecha	DL8618020D	DL8618020AD
1800	200	Izquierda	DL8618020IZ	DL8618020AIZ
1800	250	Derecha	DL8618025D	DL8618025AD
1800	250	Izquierda	DL8618025IZ	DL8618025AIZ



Bases ABS opcionales (unidad.)

Referencia	Color	Mueble
BS86DL15A	Antracita	150
BS86DL20A	Antracita	200
BS86DL25A	Antracita	250

Columna extraíble **GREEN**, es un mecanismo compuesto por:

- Kit guías de extracción total con cierre amortiguado y capacidad de carga de 80 kg.

(Se recomiendan máximo 10 kg por cesto).

- 5 cestas de alambre cromado y placas de fijación a la puerta.

Altura regulable para adaptar a muebles de 1880 a 2180 mm.

Para muebles de anchura 150 mm y 200 mm.

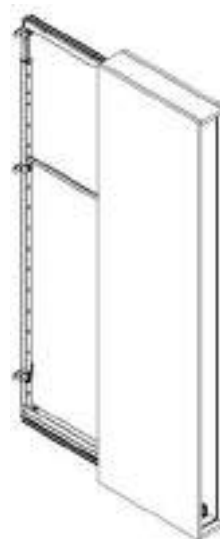
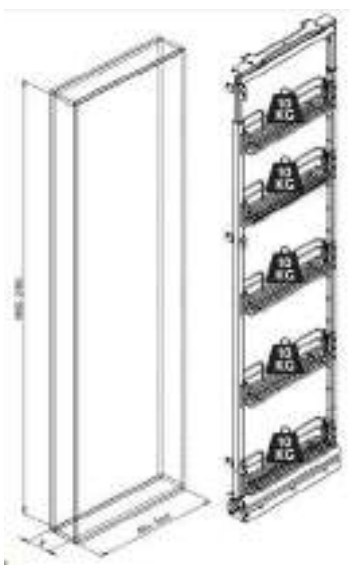

Columna extraíble GREEN

Referencia	Mueble	Acabado	Alto	Ancho	Fondo
D1525815	150	Cromo	1880-2180	100	505
D1525820	200	Cromo	1880-2180	150	505

Columna extraíble **NOVA FLAT**, con 5 bandejas de acero pintado antracita. Guías Grass de extracción total, con cierre amortiguado y capacidad de carga de 40 kg. Adaptable a módulos de 16 a 19 mm de grosor.

Para muebles de anchura 150 mm y 200 mm y altura mínima del mueble de 1855 mm.



Acero pintado antracita



1855 mm
alto mínimo
requerido

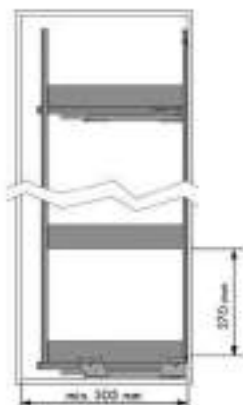
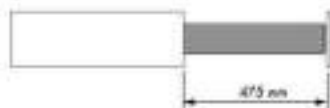

Columna extraíble NOVA FLAT

Referencia	Mueble	Acabado	Alto	Ancho	Fondo
D56150NF	150	Antracita	1850	112-118	498
D56200NF	200	Antracita	1850	162-168	498

Set de 4 separadores NOVA FLAT (opcional)

Referencia	Mueble	Acabado
SD5615NF	150	Antracita
SD5620NF	200	Antracita



Columna extraíble **INOXA**, con cestas cromadas.

Composición: Estructura gris, guías, cestas cromadas y fijaciones.

Guías de extracción total, con cierre amortiguado y capacidad de carga de 110 kg.

Adaptable a módulos de 16 a 19 mm de grosor.

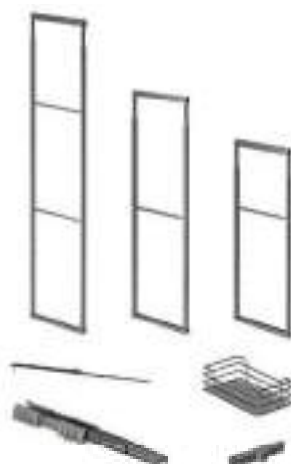

Disponibile en 3 alturas



Columna extraíble Inoxa

Referencia	Mueble	Alto	Ancho	Fondo	Nº cestos
D5821830	300	1825-2185	250	500	5
D5821840	400	1825-2185	350	500	5
D5821845	450	1825-2185	400	500	5
D5821860	600	1825-2185	550	500	5
D5818630	300	1480-1860	250	500	4
D5814930	300	1135-1495	250	500	4
D5814940	400	1135-1495	350	500	4



Se pueden pedir cestas adicionales

Cesta adicional (incluye la fijación)

Referencia	Mueble	Acabado	Alto	Ancho	Fondo
D585630	300	Cromo	120	230	420
D585640	400	Cromo	120	330	420
D585645	450	Cromo	120	380	420
D585660	600	Cromo	120	530	420

MÓDULO COLUMNA

PRODUCTO BAJO PEDIDO

Columna extraíble **NEO SYSTEM**, con bandejas de chapa metálica pintado en color grafito. Incluye esterilla antideslizante. Guías sincronizadas de extracción total, con cierre amortiguado y capacidad de carga de 10 kg por cesto. Adaptable a módulos de 16 a 19 mm de grosor.

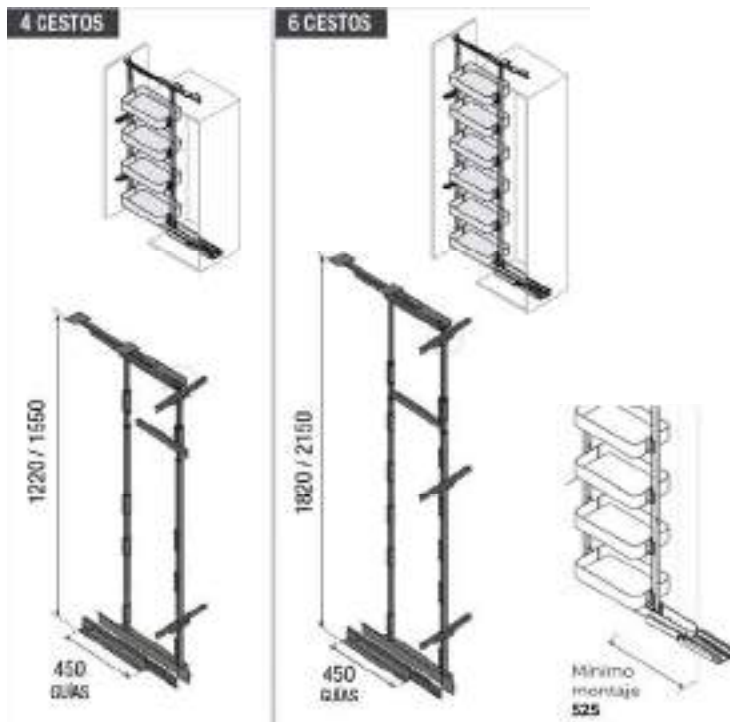

ESTERILLA ANTIDESLIZANTE
Incluida en las bandejas

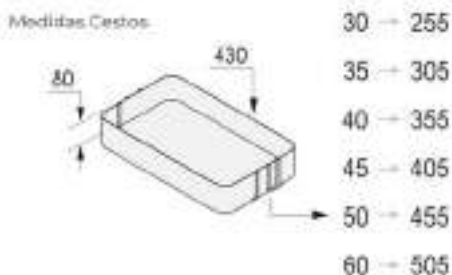

Consulten posibilidad de cestos adicionales.

Columna extraíble NEO SYSTEM

Referencia	Mueble	Alto	Ancho	Fondo	Nº cestos
D815530	300	1220-1550	255	500	4
D815535	350	1220-1550	305	500	4
D815540	400	1220-1550	355	500	4
D815545	450	1220-1550	405	500	4
D815550	500	1220-1550	455	500	4
D815560	600	1220-1550	505	500	4
D821530	300	1820-2150	255	500	6
D821535	350	1820-2150	305	500	6
D821540	400	1820-2150	355	500	6
D821545	450	1820-2150	405	500	6
D821550	500	1820-2150	455	500	6
D821560	600	1820-2150	505	500	6

Columna **CLEANING SYSTEM** de INOXA.

Set con 5 cestillos cromados especialmente diseñados para organizar escobas, trapos y productos de limpieza.

Las guías son laterales y reversibles. Tienen extracción total y cierre amortiguado.

Para módulos de 150 mm.

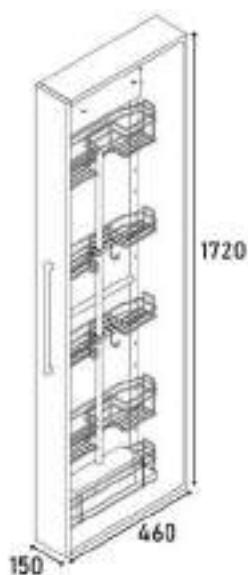
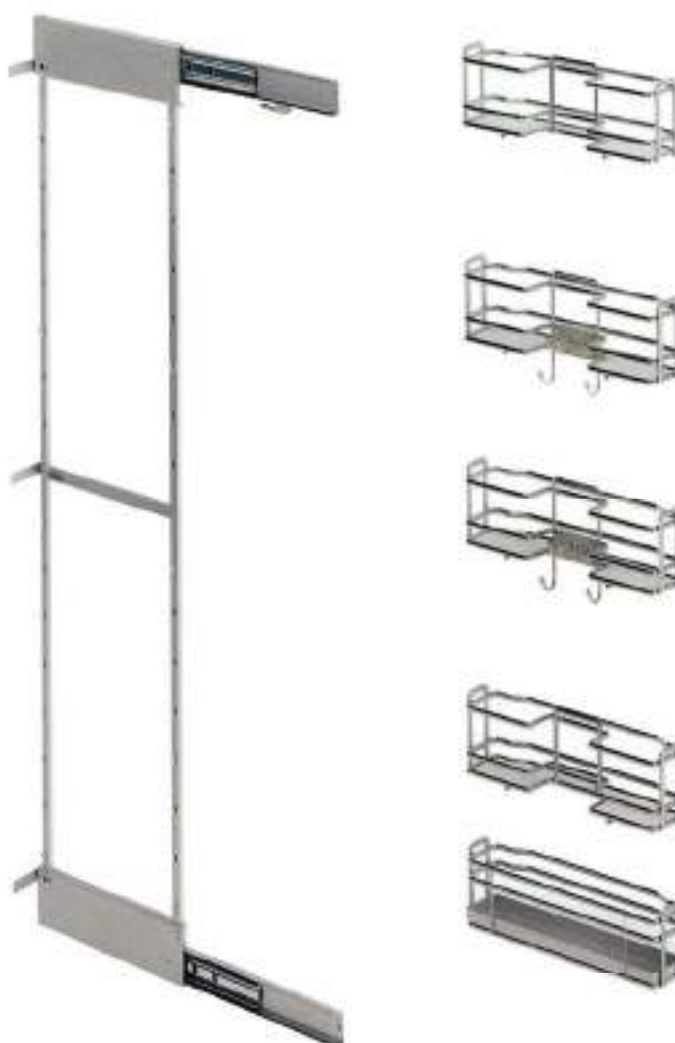

Columna **CLEANING SYSTEM**

Referencia	Mueble	Acabado	Alto	Ancho	Fondo
D58015	150	Cromo	1720	100	460

MÓDULO LIMPIEZA

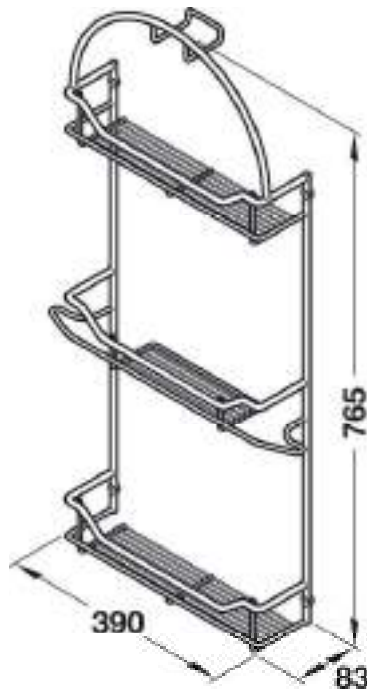

Estantería cromada con 3 baldas, para utensilios de aspiradora y productos de limpieza.

Estantería utensilios aspiradora

Referencia	Acabado
IE9204	Cromo



Estantería cromada para colocar la manguera de la aspiradora.

Estantería manguera aspiradora

Referencia	Acabado
IE9200	Cromo



Cesta

Referencia	Acabado
IE9216	Cromo

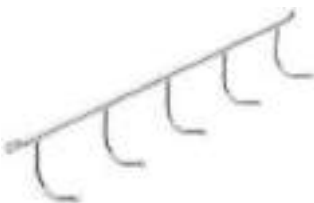

Listón 5 ganchos

Referencia	Acabado
IE9207	Cromo



Soporte escoba

Referencia	Acabado
IE9009	Inox/Negro

Accesorios fabricados en chapa metálica, con un diseño moderno y práctico, para mantener organizado los utensílios de limpieza.
Fácil montaje.
2 acabados: Blanco y Antracita.



Bandeja **TABLO LIBELL**, es un estante que se puede colocar individualmente en el armario, en el interior de la puerta o en la pared.
Peso máximo 3 kg por estante.
Posibilidad de añadir ganchos móviles.



Bandeja TABLO LIBELL

Referencia	Acabado	Alto	Ancho	Fondo
IE15426B	Blanco	58	388	161
IE15426A	Antracita	58	388	161



Gancho móvil

Referencia	Acabado	Alto	Ancho	Fondo
IE15359B	Blanco	88	50	48
IE15359A	Antracita	88	50	48



SESAM STANDARD, es un sistema modular de estantes multiusos para fijar a la pared. Permite ajustar la altura de colocación de los estantes. Para módulos a partir de 400 mm.

El conjunto incluye:

- 1 sistema de estantes.
- 3 estantes colgantes.
- 2 ganchos móviles.
- 1 soporte para mangueras.

SESAM STANDARD

Referencia	Acabado	Alto	Ancho	Fondo
IE15356B	Blanco	752	351	230-365
IE15356A	Antracita	752	351	230-365



SESAM MINI, es un sistema modular de estantes multiusos para fijar a la pared. Permite ajustar la altura de colocación de los estantes.

El conjunto incluye:

- 1 sistema de estantes.
- 2 estantes colgantes.
- 2 ganchos móviles.

SESAM MINI

Referencia	Acabado	Alto	Ancho	Fondo
IE15380B	Blanco	434	121	278
IE15380A	Antracita	434	121	278



Riel de ganchos **LIBELL**, para montar en la pared del mueble.

Se compone de 6 ganchos fijos.

Riel de ganchos

Referencia	Acabado	Alto	Ancho	Fondo
IE15361B	Blanco	54	44	360
IE15361A	Antracita	54	44	360



Colgador escobero **LIBELL**, para montar en la pared del mueble.
Se compone de 1 escobero y 2 ganchos móviles.

Colgador Escobero

Referencia	Acabado	Alto	Ancho	Fondo
IE15360B	Blanco	85	75	330
IE15360A	Antracita	85	75	330



Accesorio **MULTY**, para organizacion óptima de espacio bajo el fregadero o el armario de limpieza.
Carga máxima 5 kg.



Accesorio MULTY

Referencia	Acabado
IE150063	Negro



Portatrapos extraible

Referencia	Acabado
IE15773	Negro