



ARMARIO

PUERTAS CORREDERAS

KIT GUÍA CLÁSICO



Guía superior

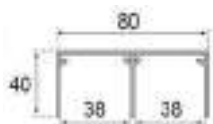

Guía inferior clásica

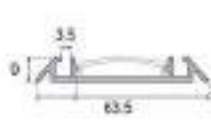

Tapa para guía inferior clásica

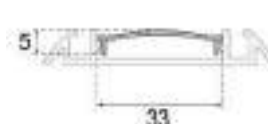

Kit guía Clásico

Referencia	Medida	Acabado
EM827604/3	3000 mm	Plata mate
EM827604/4	4000 mm	Plata mate
EM827603/3	3000 mm	Blanco brillo
EM827603/4	4000 mm	Blanco brillo
EM827218/3	3000 mm	Plata mate/Haya blanca (tapa y guía superior)
EM827218/4	4000 mm	Plata mate/Haya blanca (tapa y guía superior)

Kit compuesto por:

1 guía superior.

1 guía inferior.

1 Tapa para la guía inferior.

Disponibles en 3 acabados, plata mate, blanco brillo y plata mate/haya blanca.

Se sirven en largo de 3 ó 4 metros.

KIT GUÍA INFERIOR ALINEADA



Guía superior

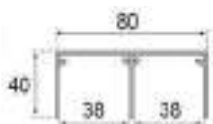

Guía inferior alineada

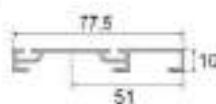

Soportes

Kit guía inferior alineada

Referencia	Medida	Acabado	Disponibilidad
EM827644/3	3000 mm	Plata mate	En stock
EM827644/4	4000 mm	Plata mate	En stock
EM827643/3	3000 mm	Blanco brillo	En stock
EM827643/4	4000 mm	Blanco brillo	En stock
EM827639/3	3000 mm	Negro mate	Bajo pedido
EM827639/4	4000 mm	Negro mate	Bajo pedido
EM827642/3	3000 mm	Blanco mate	Bajo pedido
EM827642/4	4000 mm	Blanco mate	Bajo pedido
EM8649	Soporte adicional		En stock

Kit compuesto por:

1 guía superior.

1 guía inferior.

2 Soportes.

"Bajo pedido" en acabados Blanco mate y Negro mate.

Se sirven en largo de 3 ó 4 metros.

PUERTAS CORREDERAS

El **Kit Tirador** incluye todo lo necesario para **1 puerta**.
 2 perfiles tirador de 2600 mm.
 1 perfil "U" de 2000 mm.
 2 carros inferiores, 2 carros superiores.
 Cepillo.



KIT TIRADOR PARA TABLERO DE 10 MM



Modelo Classic

Referencia	Medida	Grosor tablero	Acabado	Disponibilidad
T28004	2600 mm	10 mm	Plata mate	En stock
T28003	2600 mm	10 mm	Blanco brillo	En stock
T28026	2600 mm	10 mm	Blanco mate	Bajo pedido



Modelo Recto

Referencia	Medida	Grosor tablero	Acabado	Disponibilidad
T28714	2600 mm	10 mm	Plata mate	En stock
T28713	2600 mm	10 mm	Blanco brillo	En stock
T28712	2600 mm	10 mm	Negro mate	Bajo pedido

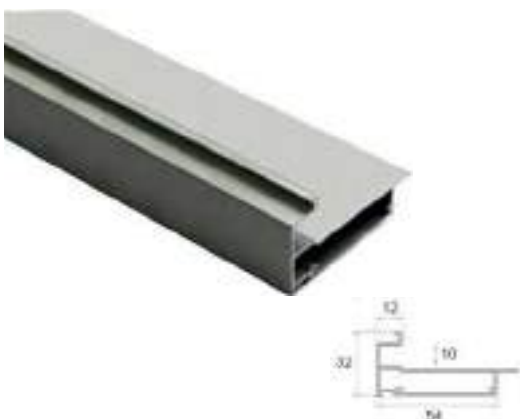

Modelo Minimalista

Referencia	Medida	Grosor tablero	Acabado	Disponibilidad
T28104	2600 mm	10 mm	Plata mate	En stock
T28103	2600 mm	10 mm	Blanco brillo	En stock
T28106	2600 mm	10 mm	Negro mate	Bajo pedido

PUERTAS CORREDERAS

KIT TIRADOR PARA TABLERO DE 16 MM



Modelo Classic

Referencia	Medida	Grosor tablero	Acabado	Disponibilidad
T27004	2600 mm	16 mm	Plata mate	En stock
T27003	2600 mm	16mm	Blanco brillo	En stock
T27018	2600 mm	16 mm	Haya Blanca (madera)	En stock
T27026	2600 mm	16 mm	Blanco mate	Bajo pedido
T27038	2600 mm	16 mm	Negro mate	Bajo pedido



Modelo Recto

Referencia	Medida	Grosor tablero	Acabado	Disponibilidad
T28764	2600 mm	16 mm	Plata mate	En stock
T28763	2600 mm	16 mm	Blanco brillo	En stock
T28762	2600 mm	16 mm	Negro mate	Bajo pedido



Modelo Minimalista

Referencia	Medida	Grosor tablero	Acabado	Disponibilidad
T29784	2600 mm	16 mm	Plata mate	En stock
T29783	2600 mm	16 mm	Blanco brillo	En stock

KIT TIRADOR PARA TABLERO DE 19 MM

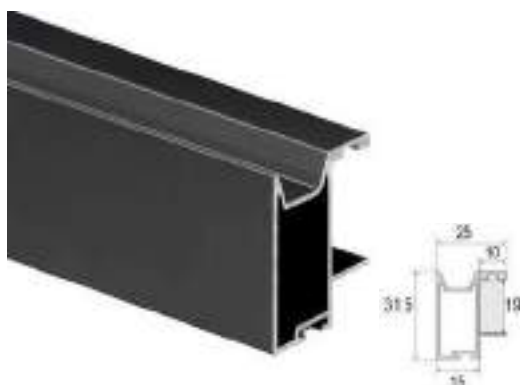

Modelo Recto

Referencia	Medida	Grosor tablero	Acabado	Disponibilidad
T28814	2600 mm	19 mm	Plata mate	En stock
T28813	2600 mm	19 mm	Blanco brillo	En stock
T28812	2600 mm	19 mm	Negro mate	Bajo pedido

PUERTAS CORREDERAS - perfiles adicionales

Cuando el perfil "U" de 2000 mm que viene en el kit no es suficiente, se puede pedir adicionalmente perfil en formato de 3000 mm.

PERFIL "U" 10 MM



Referencia	Medida	Grosor tablero	Acabado	Disponibilidad
EM827254	3000 mm	10 mm	Plata mate	En stock
EM827253	3000 mm	10 mm	Blanco brillo	En stock
EM827284	3000 mm	10 mm	Blanco mate	Bajo pedido
EM827289	3000 mm	10 mm	Negro mate	Bajo pedido

PERFIL "U" 16 MM



Referencia	Medida	Grosor tablero	Acabado	Disponibilidad
EM827304	3000 mm	16 mm	Plata mate	En stock
EM827303	3000 mm	16 mm	Blanco brillo	En stock
EM827326	3000 mm	16 mm	Blanco mate	Bajo pedido
EM827332	3000 mm	16 mm	Negro mate	Bajo pedido

PERFIL "U" 19 MM



Referencia	Medida	Grosor tablero	Acabado	Disponibilidad
EM827344	3000 mm	19 mm	Plata mate	En stock
EM827343	3000 mm	19 mm	Blanco brillo	En stock
EM827342	3000 mm	19 mm	Negro mate	Bajo pedido

Para hacer puertas japonesas es necesario pedir el perfil "H" aparte, ya que no está incluido en el kit. Se suministra en perfiles de 3000 mm.

PERFIL "H" 10 MM



Referencia	Medida	Grosor tablero	Acabado	Disponibilidad
H27554	3000 mm	10 mm	Plata mate	En stock
H27553	3000 mm	10 mm	Blanco brillo	En stock
H27584	3000 mm	10 mm	Blanco mate	Bajo pedido
H27570	3000 mm	10 mm	Negro mate	Bajo pedido

PUERTAS CORREDERAS - perfiles adicionales

PERFIL "H" 10 MM, PARA KIT TIRADOR MINIMALISTA

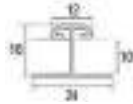
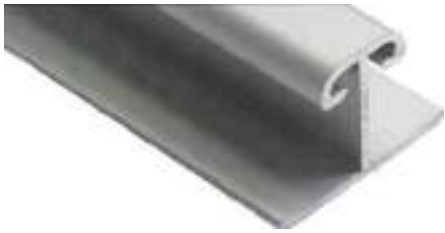

Referencia	Medida	Grosor tablero	Acabado	Disponibilidad
H28114	3000 mm	10 mm	Plata mate	En stock
H28113	3000 mm	10 mm	Blanco brillo	En stock
H28116	3000 mm	10 mm	Negro mate	Bajo pedido

PERFIL "H" 16 MM

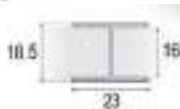

Referencia	Medida	Grosor tablero	Acabado	Disponibilidad
H27354	3000 mm	16 mm	Plata mate	En stock
H27353	3000 mm	16 mm	Blanco brillo	En stock
H27368	3000 mm	16 mm	Madera Haya blanca	En stock
H27376	3000 mm	16 mm	Blanco mate	Bajo pedido
H27382	3000 mm	16 mm	Negro mate	Bajo pedido

PERFIL "H" 16 MM, PARA KIT TIRADOR MINIMALISTA

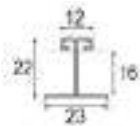

Referencia	Medida	Grosor tablero	Acabado	Disponibilidad
H28884	3000 mm	16 mm	Plata mate	En stock
H28883	3000 mm	16 mm	Blanco brillo	En stock

PERFIL "H" 19 MM

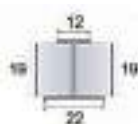

Referencia	Medida	Grosor tablero	Acabado	Disponibilidad
H27394	3000 mm	19 mm	Plata mate	En stock
H27393	3000 mm	19 mm	Blanco brillo	En stock
H27392	3000 mm	19 mm	Negro mate	Bajo pedido

PUERTAS CORREDERAS - accesorios adicionales

MOLDURA EMBOCADURA 19 MM



Referencia	Medida	Disponibilidad
M0222270	2700 mm	En stock

FRENO AMORTIGUADOR PARA TABLERO DE 10 Y 16 MM



2 modelos:

Ligero, para puertas hasta **20kg**

Fuerte, para puertas hasta **45kg**

Hay que indicar la mano.

Referencia	Kg	Mano	Disponibilidad
F27760-DR	20 kg	Derecha	En stock
F27760-IZ	20 kg	Izquierda	En stock
F27761-DR	45 kg	Derecha	En stock
F27761-IZ	45 kg	Izquierda	En stock

FRENO AMORTIGUADOR PARA TABLERO DE 19 MM



Referencia	Kg	Mano	Disponibilidad
F27762-FTE	45 kg	Ambivalente	En stock

CARROS INFERIORES



Carros inferiores para venta por unidades.
(Distinto al modelo negro que viene en el kit).

Referencia	Tipo de rueda	Acabado	Disponibilidad
EM64600	Macho	Galvanizado	En stock

TENSORES



Fabricados en acero, aluminio y plástico.
Se puede cortar por ambos extremos.

Referencia	Largo	Disponibilidad
EM79662	1970 mm	Bajo pedido
EM79762	2290 mm	Bajo pedido

Anchos \geq 60 cm es necesario 2 tensores

PUERTAS CORREDERAS - SISTEMA FLOW

PRODUCTO
BAJO PEDIDO

Sistema corredero **Flow** de superficie en **formato kit** para **puertas de madera apoyadas**. Este kit incluye todos los accesorios necesarios para realizar la instalación de un mueble con **2 puertas**, excepto los tableros.

El kit incluye 2 dispositivos de cierre suave para cada puerta con lo que se consigue una apertura y un cierre amortiguado, el cual está diseñado para puertas de hasta **30 kg**.

Tanto los carros superiores como inferiores incluyen rodamiento de bolas y regulación de 4 mm además de un bloqueo.

KIT FLOW PARA EMPOTRAR



Su montaje resulta sencillo porque el mecanizado a realizar es el mismo tanto en la parte superior e inferior del mueble ya que para este sistema se utiliza el mismo carril de aluminio.

Composición del Kit:

4 Perfiles anodizados de 2,35 m.

2 juegos de accesorios soft.

2 juegos de carros para las dos puertas.



vídeo de montaje

Referencia	Medida perfil	Acabado	Disponibilidad
EM76117	2350 mm	aluminio	Bajo pedido

KIT FLOW DE SUPERFICIE



El montaje de los carriles resulta muy sencillo y rápido ya que no hay que realizar ningún tipo de mecanizado previo para instalarlos. Solo se necesita atornillar unos clips para que se fijen tanto en la parte superior e inferior y a continuación clipar los carriles de superficie.

Composición del Kit:

2 Perfiles anodizados de 2,35 m.

2 juegos de accesorios soft.

2 juegos de carros para las dos puertas.

2 juegos de clips.



vídeo de montaje

Referencia	Medida perfil	Acabado	Disponibilidad
EM76213	2350 mm	aluminio	Bajo pedido

Space + es un sistema para armarios con **puertas correderas colgadas** de madera o aluminio. Los carros superiores y patines inferiores están realizados en acero y aluminio con rodamiento de cojinetes de bolas, por lo que soportan hasta una hoja de **85 kg** con 50 mm de espesor máximo. Incluye sistema anticruce de puertas.

El juego de carriles incluye tanto el carril inferior como el carril superior. Ambas piezas están fabricadas con aluminio. Estos carriles son compatibles con la instalación de frenos y cierres suaves slowmove y ambos tienen una longitud de **2,35 m**.



Juego de carros superiores e inferiores

Referencia	Para puerta	Disponibilidad
EM70120	Interior (armario de 2 puertas)	Bajo pedido
EM70220	Interior DERECHA (armario de 3 puertas)	Bajo pedido
EM70320	Interior IZQUIERDA (armario de 3 puertas)	Bajo pedido
EM70420	Exterior, con grosor máximo 23mm	Bajo pedido
EM70520	Exterior, con grosor máximo 30mm	Bajo pedido
EM70620	Exterior, con grosor máximo 35mm	Bajo pedido



Juego de carril superior+ inferior

Referencia	Medida	Acabado	Disponibilidad
EM70861	2350 mm	Aluminio natural	Bajo pedido



Juego de frenos Slowmove

25 kg máximo	50 kg máximo	85 kg máximo	Puertas	Disponibilidad
EM73720	EM72320	EM72620	2 (4 frenos)	Bajo pedido
EM73820	EM72420	EM72720	3 (6 frenos)	Bajo pedido



Cubrepolvo aluminio

Referencia	Medida	Grosor tablero	Acabado	Disponibilidad
EM72961	2600 mm	16 mm	Plata mate	Bajo pedido

PUERTAS PLEGABLES - SISTEMA WINGLINE 77



WingLine 77 es un sistema para puertas plegables con 2 hojas de madera de 16 a 25mm de grosor. La puerta queda en posición solapado. Las dimensiones máximas de cada hoja son **2600 mm de alto** y **500 mm de ancho**. Peso máximo **25 kg por hoja**.

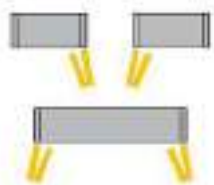
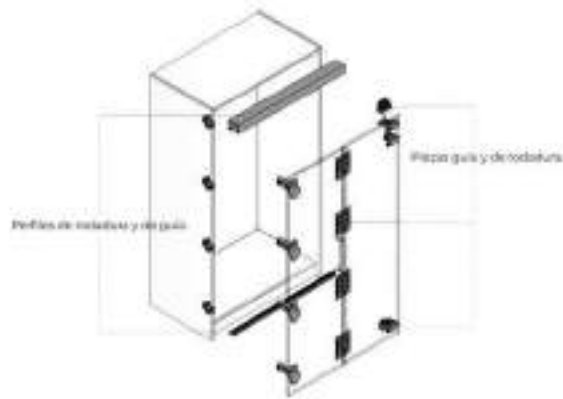
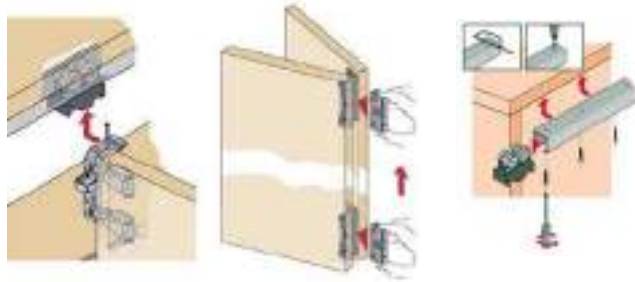

Se recomienda la unión lateral mediante bisagras de cazoleta de montaje rápido Sensys 8645i (no incluidas).

Set piezas guía y rodadura (para 1 puerta de 2 hojas)

Referencia	Montaje	Disponibilidad
EM66983	Izquierda	En stock
EM66984	Derecha	En stock

Perfil de rodadura

Referencia	Medida	Disponibilidad
EM66573	2000 mm	En stock

Perfil guía

Referencia	Medida	Disponibilidad
EM66919	2000 mm	En stock





Eclipse es un sistema para instalar **puertas escamoteables**, ideal para mueble bar, armario de TV o equipo de música.

Montaje sin pared intermedia.
Las dimensiones máximas de cada hoja son **1500 mm de alto** y **16 kg por hoja**.

El juego se compone de:

- 1 par de guías
- 2 cables de tracción de acero, con tornillo de ajuste
- Instrucciones de montaje

Juego Eclipse

Referencia	Longitud de la guía	Profundidad de introducción	Disponibilidad
408.25.335	340 mm	máx. 230 mm	Bajo pedido
408.25.340	408 mm	máx. 294 mm	Bajo pedido
408.25.345	440 mm	máx. 326 mm	Bajo pedido
408.25.350	504 mm	máx. 390 mm	Bajo pedido
408.25.355	536 mm	máx. 422 mm	Bajo pedido
408.25.360	600 mm	máx. 486 mm	Bajo pedido
408.25.365	664 mm	máx. 550 mm	Bajo pedido

Es necesario pedir aparte el juego de bisagras de fijación, dependiendo del grosor de la puerta.

Para grosor de puerta 16-19 mm, montaje enrasado

- El juego se compone de:
- 2 bisagras de cazoleta de Ø35 mm, con ángulo de apertura 95°.
 - 2 placas de montaje en cruz.
 - Topes para puerta.
 - Tornillos de fijación.



Para grosor de puerta 19-32 mm, montaje enrasado

- El juego se compone de:
- 2 bisagras de cazoleta de Ø40 mm, con ángulo de apertura 95°. Acodamiento 16 mm.
 - 2 placas de montaje en cruz.
 - Topes para puerta.
 - Tornillos de fijación.

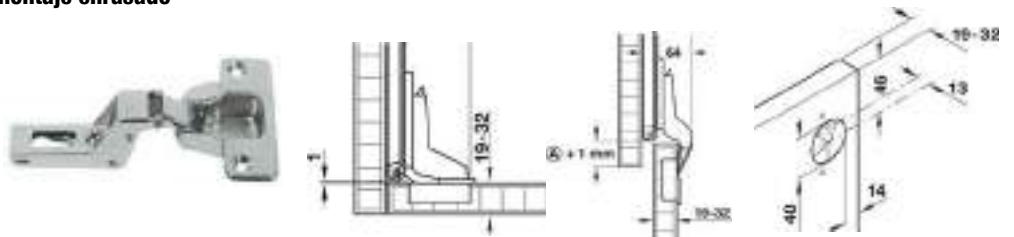

Juego fijación a puerta

Referencia	Grosor de puerta	Disponibilidad
408.24.020	16-19 mm	Bajo pedido
408.24.002	19- 32 mm	Bajo pedido

PUERTAS ESCAMOTEABLES- SISTEMA NEDA

PRODUCTO
BAJO MEDIDA

El sistema de puertas escamoteables **Neda** está diseñado para esconder las puertas batientes ocultandolas en los costados o en el centro del armario.

2 versiones: **Neda Single**, para puerta única y **Neda Double** para puertas escamoteables con hoja doble (plegable).

Kit único y reversible, para espesor de hoja de 18 a 30 mm.

Sistema de expulsión de puerta integrado con regulación de la velocidad. Incorpora sistema de sincronización con cables cruzados, bisagras con tornillos y frenos tope regulables y amortiguados. El sistema se sirve premontado para facilitar su instalación. **Necesario uno por puerta.**

NEDA SINGLE



Para puertas escamoteables de hoja única. La hoja se puede montar al costado o se pueden montar 2 hojas al medio del mueble.

Existen distintas opciones de mecanismo dependiendo del peso de la puerta, así como de la altura y profundidad del mueble.

Consúltenos para que le ofrezcamos el sistema y los componentes más adecuados.

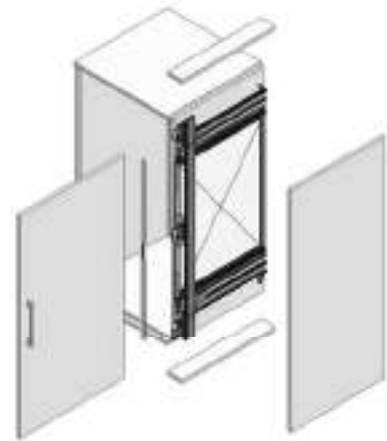

Necesario 1 por puerta



video de montaje

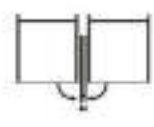
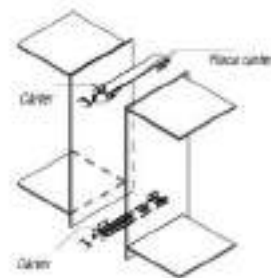
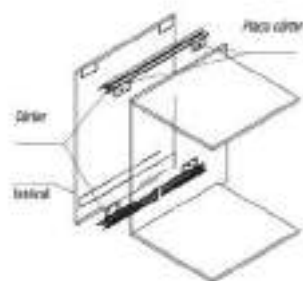

PUERTAS ESCAMOTEABLES PLEGABLES- SISTEMA NEDA

NEDA DOUBLE

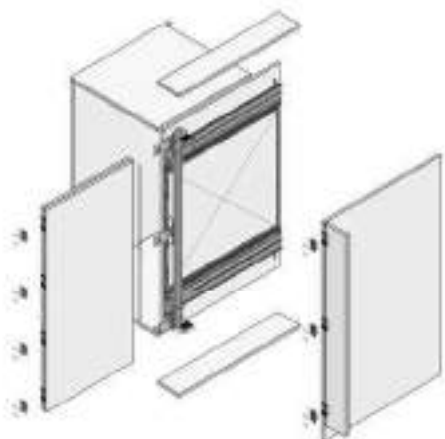

Para puertas escamoteables con hoja doble.
El herraje queda escondido dentro de la puerta extra adicional.

Existen distintas opciones de mecanismo dependiendo del peso de la puerta, así como de la altura y profundidad del mueble.

Consúltenos para que le ofrezcamos el sistema y los componentes más adecuados.

Necesario 1 por puerta

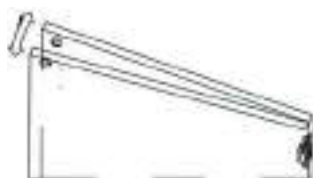
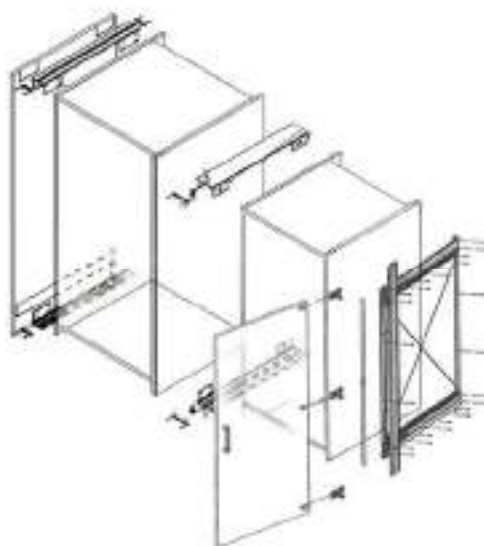

vídeo de montaje

INTERIOR DE ARMARIO

BARRA DE ARMARIO OVALADA

Barra fabricada en aluminio estriado en formato de 3000 mm y curva de 100 x 100 mm.



Barra estriada ovalada (3m)



Barra curva 100 x 100



Soporte lateral



Soporte central



Soporte ciego regulable

Referencia	Descripción	Acabado
EM773	Barra aluminio oval estriada (3000 mm)	Aluminio mate
EM8402100	Barra curva (100 x 100 mm)	Aluminio mate
EM812	Soporte lateral	Plata mate
EM814	Soporte central	Plata mate
EM609	Soporte ciego regulable	Cromo brillo

KIT BARRA DE ARMARIO REDONDA

Barra de aluminio de 1150 mm de longitud, disponible en 3 colores: aluminio mate, negro y moka. Los soportes son en zamak. El kit incluye todo lo necesario para el montaje de **2 barras** de armario D. 28 mm (2 tubos de 1150 mm, 4 soportes laterales, 2 soportes centrales, tornillos de montaje). De acuerdo a la norma ISO: 7170:205, la barra puede aguantar un peso máximo de **40kg/metro** uniformemente repartidos. Fijación superior de los soportes mediante tornillo M5x38 mm (incluidos). Válidos para tablero de 16 a 30 mm.



Referencia	Descripción	Acabado
EM7662	Kit barra 1150 mm	Aluminio mate
EM7614	Kit barra 1150 mm	Negro
EM7613	Kit barra 1150 mm	Moka

INTERIOR DE ARMARIO

KIT BARRA DE ARMARIO SILK

Barra de aluminio de 1150 mm de longitud, disponible en 2 colores: aluminio mate y negro.

Los soportes son en plástico pintado.

El tubo lleva una goma de PVC coextruída para evitar el ruido de las perchas.

El kit incluye todo lo necesario para el montaje de **2 barras** de armario 30x15 mm Silk (2 tubos de 1150 mm, 4 soportes laterales, 2 soportes centrales, tornillos de montaje)

Dos posibilidades de montaje de los soportes: laterales, en los costados del módulo con tornillo rosca madera Ø3.5 o montaje superior con tornillo M6.

Se incluyen tornillos M6x40 m para el montaje superior de los soportes de la barra.

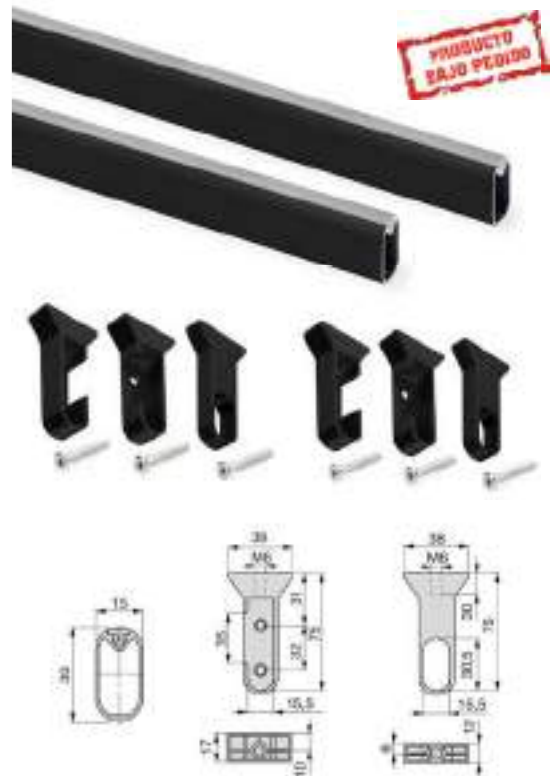

Referencia	Descripción	Acabado
EM7062	Kit barra 1150 mm	Aluminio mate
EM7014	Kit barra 1150 mm	Negro

BARRA DE ARMARIO CON LED RECARGABLE Y DETECTOR DE MOVIMIENTO

Barra colgador con iluminación **LED** y detector de movimiento, alimentada con una **batería extraíble** ubicada en uno de los soportes laterales. Puede ser recargada fácilmente mediante un cargador de móvil de 5V DC 1A con clavija micro USB tipo B (no incluido) sin tener que desmontar la barra.

Su sensor de movimiento integrado permite el encendido al aproximarse a menos de 1,5 m y apagará la luz después de 15 segundos tras abandonar la zona de detección.

El tubo está fabricado en aluminio con una goma PVC semi-rígida para evitar el ruido de las perchas y puede ser cortado para adaptarlo a la medida interior del mueble.

Instalación inalámbrica/sin hilos muy simple gracias a los soportes laterales y los tornillos de montaje suministrados.

Se puede **recortar** para ajustar.

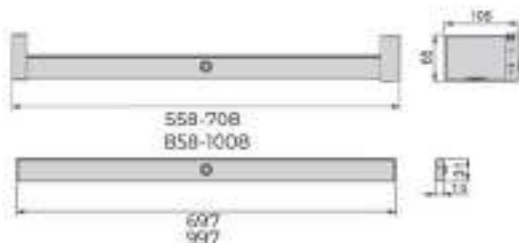

Referencia	Medida	Potencia	Leds	Acabado
EM7162	558-708 mm	0,7 W	45	Aluminio mate
EM7362	858-1008 mm	1 W	75	Aluminio mate

INTERIOR DE ARMARIO

COLGADOR ABATIBLE

El colgador abatible permite tener acceso a las zonas más altas del armario sin esfuerzo.

La barra es **regulable en anchura** para ser adaptada al hueco útil del armario. Además tiene un movimiento suave con retorno amortiguado.

Carga máxima de **12 kg**.

Fabricado en acero y plástico.



450-600 mm	600-830 mm	830-1150 mm	Acabado	Disponibilidad
EM7762	EM7862	EM7962	Cromo brillo/gris	En stock
EM7714	EM7814	EM7914	Negro	Bajo pedido
EM7749	EM7849	EM7949	Gris piedra	Bajo pedido
EM7713	EM7813	EM7913	Moka	Bajo pedido

COLGADOR EXTRAÍBLE

El colgador extraíble permite organizar de forma eficiente el espacio en el interior de armarios y vestidores, facilitando el acceso a las perchas. Fabricados en acero con acabado cromo brillo o plata mate (según modelo).



Colgador Hang

Referencia	A	L	Acabado
EM762135	335	300	Cromo brillo/gris
EM762140	385	350	Cromo brillo/gris



Colgador Silver

Referencia	Medidas	Acabado
EM561429	68 x 56 x 290	Plata mate

INTERIOR DE ARMARIO

PANTALONERO EXTRAÍBLE



9 perchas



11 perchas

El pantaloner extraíble permite organizar de forma eficiente el espacio en el interior de armarios y vestidores, facilitando el acceso a las prendas. Incorpora un tirador en la parte frontal para facilitar la extracción del mecanismo.

Referencia	Alto	Ancho	Fondo	Nº perchas
EM82509	120	350	380	9
EM5811	100	350	470	11

OTROS PANTALONEROS EXTRAÍBLES

Hay otros modelos de pantaloner extraíbles que servimos bajo pedido. Consulten medidas y colores.



Pantalonero Moncayo



Pantalonero Montseny



Pantalonero Bahía



Pantalonero Doñana



Camisero-Pantalonero Mare

INTERIOR DE ARMARIO

ZAPATERO EXTENSIBLE Y EXTRAÍBLE

Este zapatero permite organizar de forma eficiente el espacio en el interior de armarios y vestidores, gracias a su estructura extensible y a su guía de extracción total.

2 posibilidades de montaje: con escuadras para colocar un frente de madera o sin escuadras.



Guía H 35



Escuadras para frente



Para M-40 sólo para tablero de 16 mm.

Para M-60 con tablero de 19 mm. utilizar el modelo de 400-600.

Referencia	Colocación	Alto	Fondo	Ancho
EM850060	Sin escuadras	125	450	400-600
EM853100	Sin escuadras	125	450	600-1000
EM852060	Con escuadras	125	450	400-600
EM851100	Con escuadras	125	450	600-1000

ZAPATERO EXTENSIBLE Y EXTRAÍBLE ALTAMIRA

Zapatero con guía quadro sincronizada de extracción total, con freno.

Fácil y rápido montaje. Escuadras para frente de cajón opcionales.

Posibilidad de suministrar en otras medidas y otros acabados.



Referencia	Acabado	Alto	Fondo	Ancho
EM92Q80C	Cromo brillo	157	480	520-800
EM92Q100C	Cromo brillo	157	480	620-1000
EM92Q80A	Antracita	157	480	520-800
EM92Q100A	Antracita	157	480	620-1000
EM92QESC	Set 2 escuadras			

INTERIOR DE ARMARIO

PRODUCTO BAJO PEDIDO

ZAPATERO EXTRAÍBLE LATERAL

Zapatero con guía de extracción total, con cierre amortiguado. Carga máxima 30 kg. Bases de poliestireno gris opcionales.

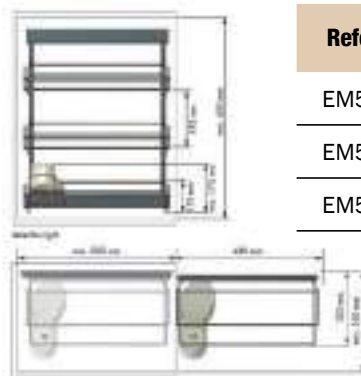

Referencia	Mano	Alto	Fondo	Ancho
EM569014	Derecha	600	495	320
EM560014	Izquierda	600	495	320
EM565314	Base opcional			



Base opcional

ESPEJO EXTRAÍBLE

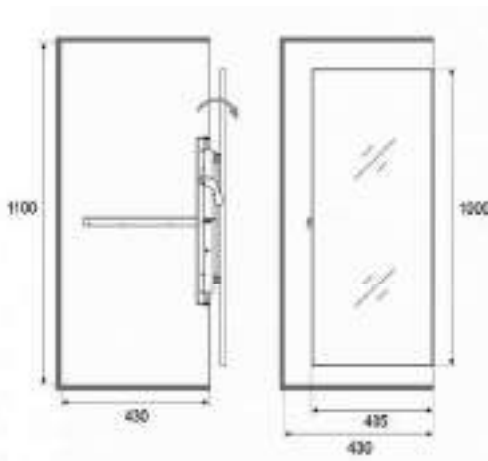

Una vez se extrae el espejo, pivota sobre su soporte hasta 180° para orientar su posición cómodamente.

Referencia	Alto	Fondo
EM8672	1000	405

OTROS ACCESORIOS

Bajo pedido podemos suministrar otros artículos para armario como empujamangas, corbateros, cintureros, perchas, etc.



Corbatero cinturero

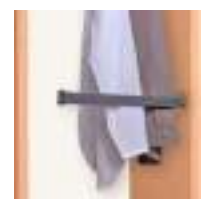

Empuja-mangas



Nota: Pueden encontrar cajones interiores y guías para madera en la sección de **módulo bajo**.

SERIE EXCELLENCE

Excellence es una colección de accesorios para interior de armario que contribuyen a una mejora en la organización, aportando diseño y elegancia al conjunto.

La base de todos los accesorios es el marco de aluminio con guías sincronizadas con cierre amortiguado. El marco está disponible en color grafito o moka.



Mod. 600 - Min. 554
 Mod. 700 - Min. 654
 Mod. 800 - Min. 754
 Mod. 900 - Min. 854
 Extensible +50

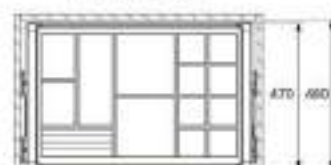

Elegante organizador, de color gris claro, que nos permite tener ordenados y a mano esos pequeños accesorios como relojes, joyas, gafas, cinturones, etc.

Se compone de marco con guías y organizador.

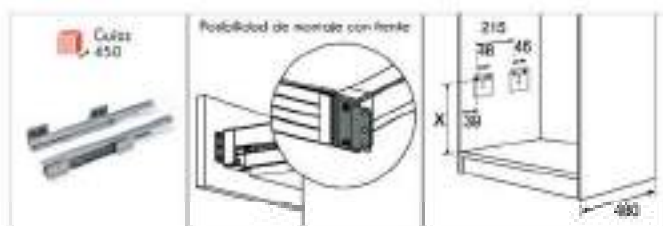

Organizador de accesorios (incluido marco con guías)

Referencia	Acabado	Alto	Fondo	Mueble
EM80060G	Grafito	105	480	600
EM80060M	Moka	105	480	600
EM80170G	Grafito	105	480	700
EM80170M	Moka	105	480	700
EM80280G	Grafito	105	480	800
EM80280M	Moka	105	480	800
EM80390G	Grafito	105	480	900
EM80390M	Moka	105	480	900

PRODUCTO BAJO MEDIDA



Mod. 600 - Min. 584
 Mod. 700 - Min. 664
 Mod. 800 - Min. 784
 Mod. 900 - Min. 864
 Extensión +50

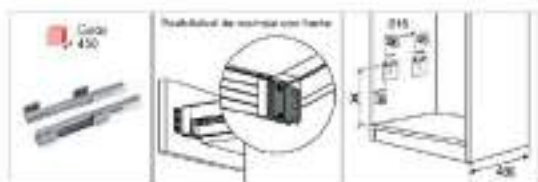

Cada cesto se compone de marco con guías y cesto.



Moka



Grafito

Cesto Multiusos (incluido marco con guías)

Referencia	Acabado	Alto	Fondo	Mueble
EM82060G	Grafito	190	480	600
EM82060M	Moka	190	480	600
EM82170G	Grafito	190	480	700
EM82170M	Moka	190	480	700
EM82280G	Grafito	190	480	800
EM82280M	Moka	190	480	800
EM82390G	Grafito	190	480	900
EM82390M	Moka	190	480	900

PRODUCTO BAJO PEDIDO



Mod. 600 - Min. 584
Mod. 700 - Min. 684
Mod. 800 - Min. 784
Mod. 900 - Min. 884

Extensible +50

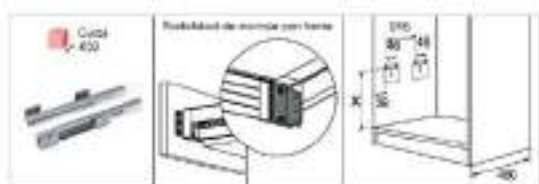

Cada pantalonero se compone de marco con guías y varillas.



Pantalonero (incluido marco con guías)

Referencia	Nº varillas	Acabado	Alto	Fondo	Mueble
EM80560G	6	Grafito	67	480	600
EM80560M	6	Moka	67	480	600
EM80670G	8	Grafito	67	480	700
EM80670M	8	Moka	67	480	700
EM80780G	10	Grafito	67	480	800
EM80780M	10	Moka	67	480	800
EM80890G	12	Grafito	67	480	900
EM80890M	12	Moka	67	480	900

INTERIOR DE ARMARIO

PRODUCTO BAJO MEDIDA

Cada Zapatero se compone de marco con guías y zapatero.



Zapatero Alambre (incluido marco con guías)

Referencia	Acabado	Alto	Fondo	Mueble
EM81560G	Grafito	270	480	600
EM81560M	Moka	270	480	600
EM81670G	Grafito	270	480	700
EM81670M	Moka	270	480	700
EM81780G	Grafito	270	480	800
EM81780M	Moka	270	480	800
EM81890G	Grafito	270	480	900
EM81890M	Moka	270	480	900

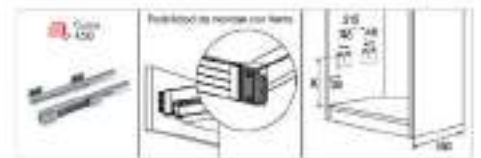
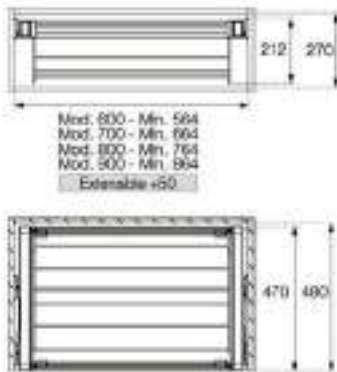

Zapatero LUX (incluido marco con guías)

Referencia	Acabado	Alto	Fondo	Mueble
EM81060G	Grafito	265	480	600
EM81060M	Moka	265	480	600
EM81170G	Grafito	265	480	700
EM81170M	Moka	265	480	700
EM81280G	Grafito	265	480	800
EM81280M	Moka	265	480	800
EM81390G	Grafito	265	480	900
EM81390M	Moka	265	480	900

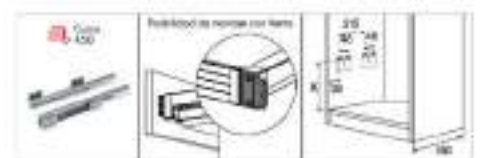
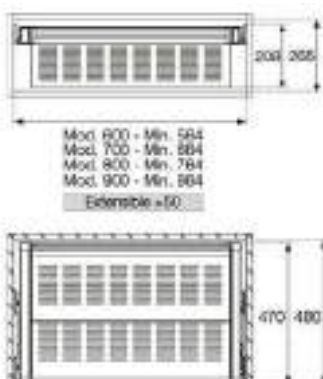

SISTEMAS PARA PUERTAS DE PASO

PRODUCTO BAJO PEDIDO

SISTEMA RAILWAY PUERTAS COLGADAS

Sistema para puertas correderas **colgadas de madera** ideal para separar los ambientes de tus estancias. El sistema está compuesto por un carril superior, un juego de carros con cierre suave, un perfil tapa frontal, tapas laterales de plástico y 5 anclajes a pared para espesores de 18 a 40 mm. Los tableros no van incluidos. Capacidad de carga hasta 80 kg.



vídeo de montaje

SISTEMA RAILWAY RETRAC PUERTAS COLGADAS

Sistema para puertas correderas **colgadas de madera** ideal para separar los ambientes de tus estancias. El sistema está especialmente diseñado para quedar enrasado en un falso techo. Dispone de mecanismo de cierre suave con resistencia de 40/80 kg y para puertas de madera con más de 35 mm de grosor. Tableros no incluidos.



vídeo de montaje

SISTEMA BARN PUERTAS COLGADAS

Sistema para puertas correderas **colgadas de madera** ideal para separar los ambientes de tus estancias. El sistema está compuesto por un carril superior de 2 metros, dos carros para una puerta, accesorios de antidescarrilamiento y los tornillos de instalación y fijación para puertas de madera de 35 a 45 mm. Los tableros no van incluidos.



vídeo de montaje



Outline es un sistema de puertas de aluminio para cristal de 6, 8 ó 10 mm.
 La solución ideal para crear espacios abiertos que permitan el paso de luz natural pero impidiendo el paso de ruido, corrientes de aire, etc.
 Existen diversas posibilidades de diseño y opciones de instalación.

POSIBILIDADES

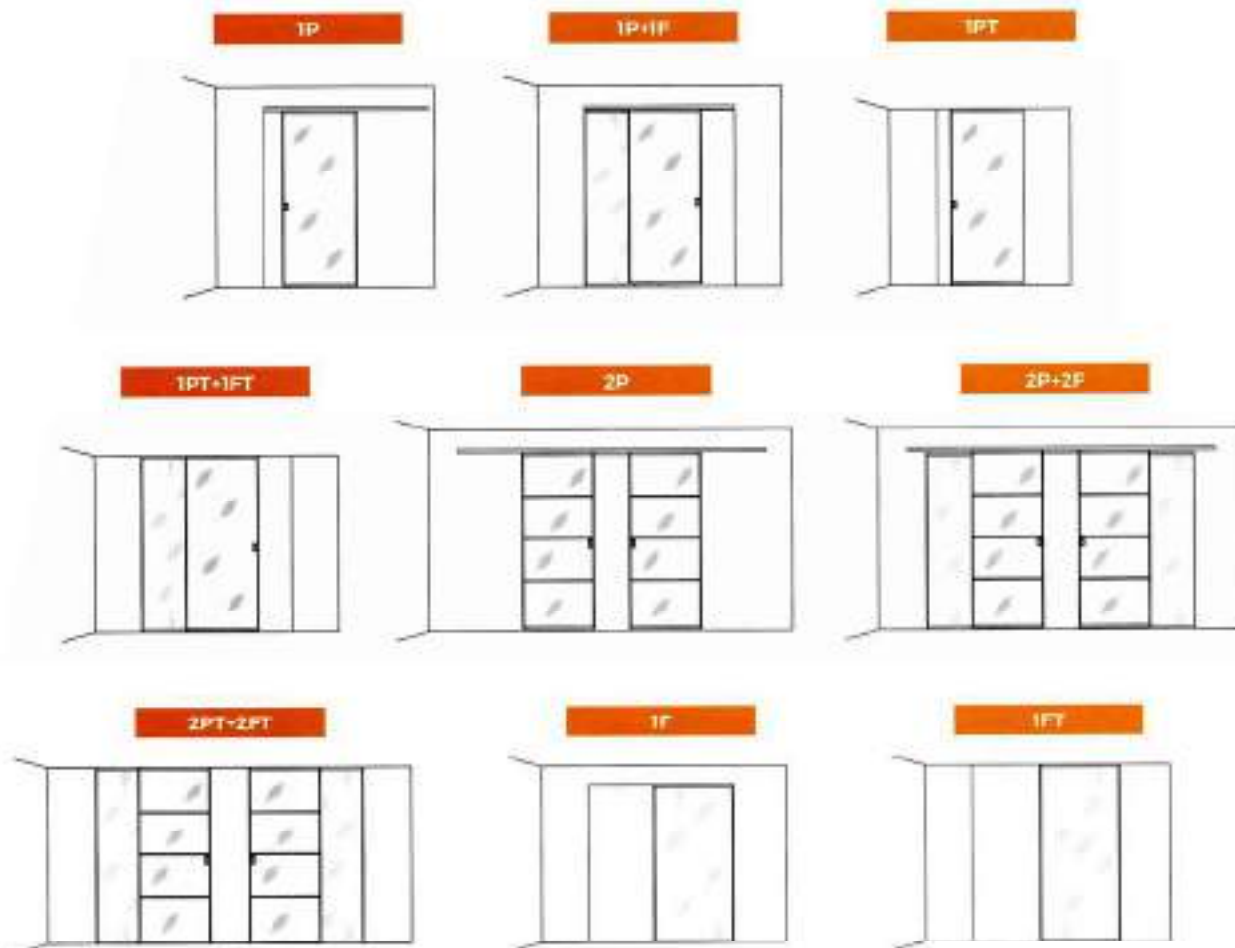

OPCIONES DE INSTALACIÓN

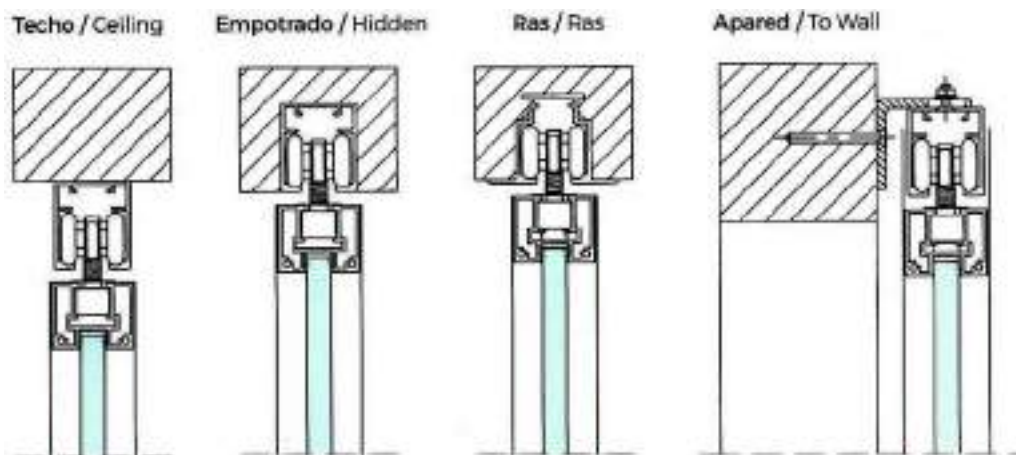

• Requiere de carriles y carros sistema Slide 80. Consultar.