

CUBOS

CUBOS ENCIMERA

REFERENCIA	CAPACIDAD	Ø ENCASTRE	Ø EXTERIOR	ALTO
CU1511	11 litros	280 mm	310 mm	300 mm

Práctico y resistente cubo para encastrar en la encimera, con aro embellecedor y tapa en acero inoxidable.

Compuesto por un cubo ABS de 11 litros, aro de goma para sujetar la bolsa de basura, aro embellecedor y tapa en acero inoxidable.

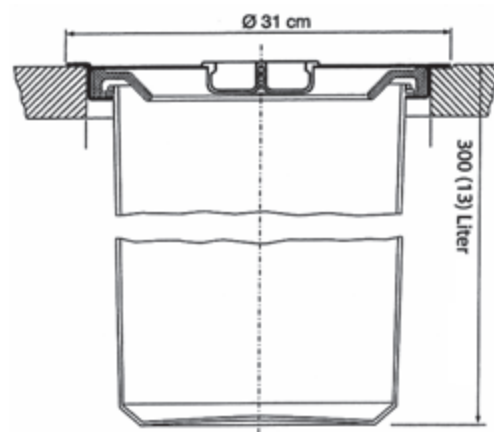

REFERENCIA	CAPACIDAD	Ø ENCASTRE	Ø EXTERIOR	ALTO
CU588	8 litros	240 mm	265 mm	300 mm

Cubo de encimera de menor tamaño, que ofrece una buena relación calidad precio.

Compuesto por un cubo ABS de 8 litros, aro para sujetar la bolsa de basura, aro embellecedor y tapa en acabado acero inoxidable.

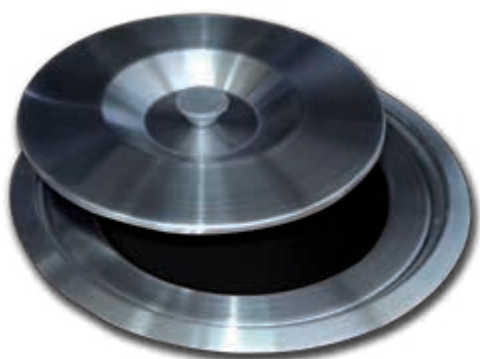

1. tapa del cubo
2. el pequeño anillo puede ajustarse a las bolsas de basura
3. cubo de plástico
4. el diámetro del anillo grande es de 265 mm

5. encastre de la encimera 240 mm



CUBOS

CUBOS PARA CAJÓN

TECNOINOX

Maxitecnokit

REFERENCIA	MUEBLE	FONDO	ALTO
CU3960B	600	473	266
CU3990B	900	473	266

Elegante diseño con base y tapa de aluminio.

Cubo de gran capacidad 25 l. y cubo 8 l. con filtro absorbe olores para la materia orgánica.

También dispone de cubetas porta estropajos y bayetas.



Gracias a su altura, se puede utilizar en cajones con sistema Gola

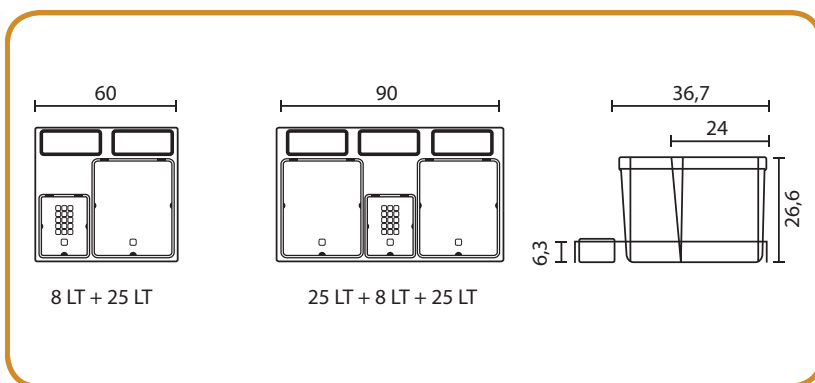

Válido para cajón BLUM, VANTAGE y MODULBOX PLUS

Tecno2

REFERENCIA	MUEBLE	FONDO	ALTO
CU155960	600	480 mm	268 mm
CU155980	800	480 mm	268 mm
CU155990	900	480 mm	268 mm

Nuevo Kit de cubos de líneas rectas que combina aluminio y ABS antracita.

Composición: Base de aluminio y cubos en ABS con detalle en tapa efecto inox.

Uno de los cubos tiene un filtro de carbono para neutralizar los malos olores.

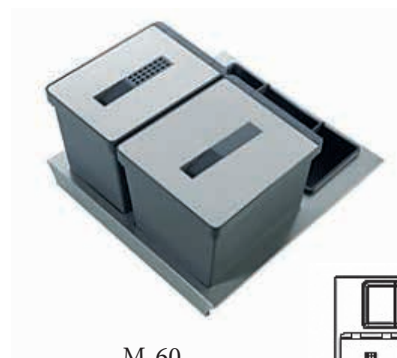

M-60



12 LT + 17 LT

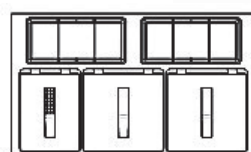

12 LT + 17 LT + 17 LT

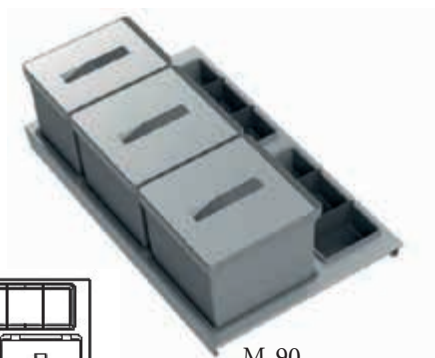

M-90



Rogamos indicar modelo de cajón y medida de costado de mueble (16 mm o 19 mm) al hacer el pedido.

CUBOS

CUBOS PARA CAJÓN

Base de aluminio y cubetas en ABS con tapa.
Cubos de 18 l. y 8 l. Uno de los cubos dispone de tapa absorbe olores.

TECNOINOX

KIT de Cubos TEC

REFERENCIA	MUEBLE	FONDO	ALTO
CU216050	600	473	268
CU218050	800	473	268
CU219050	900	473	268



Gracias a su altura, se puede utilizar en cajones con sistema Gola



Válido para cajón BLUM, VANTAGE y MODULBOX PLUS

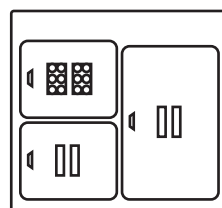
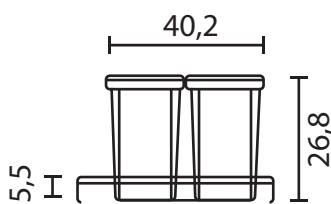
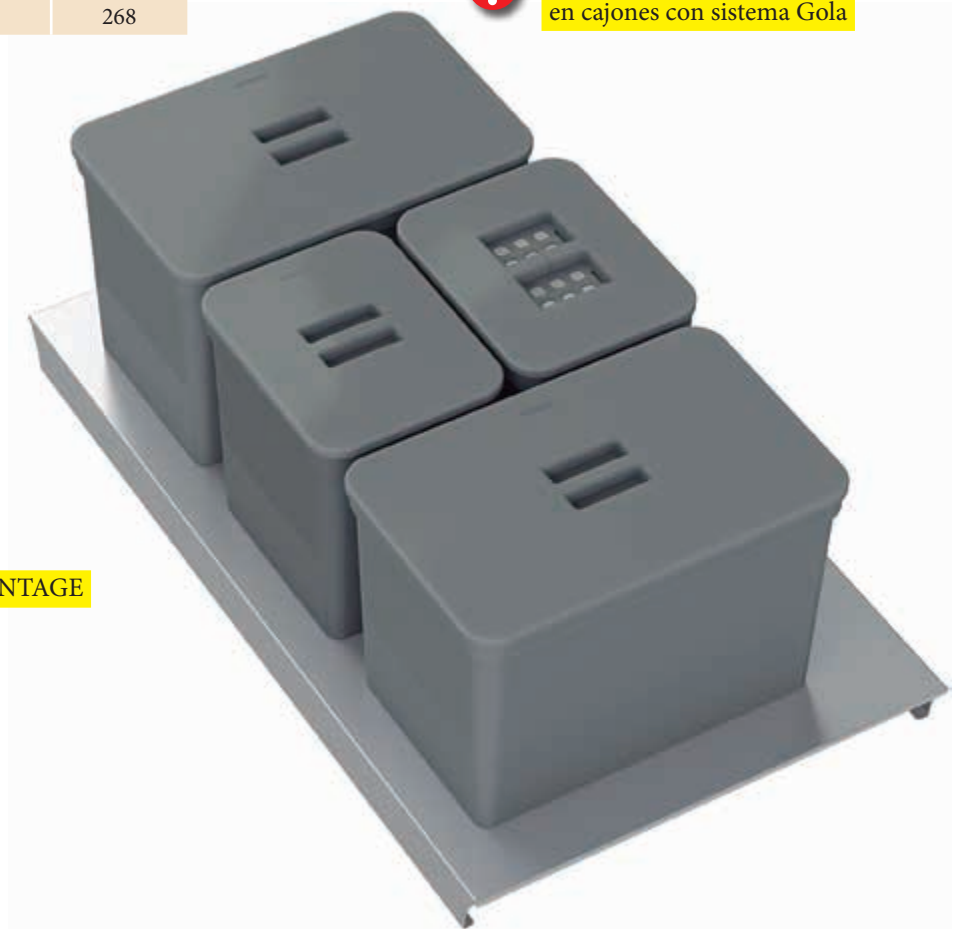

8 LT + 8 LT + 18 LT

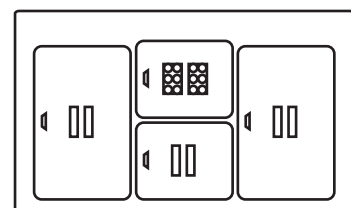

18 LT + 8 LT + 8 LT + 18 LT

CUBOS

CUBOS PARA CAJÓN

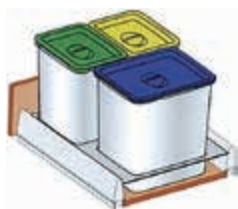

M-45 y M-50



M-60



M-60

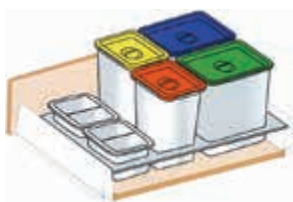

M-80 y M-90

Base y cubetas en ABS con tapas en colores, para facilitar el reciclado.



Diversidad de composiciones, para adaptarse a todas las necesidades

Disponible en 2 fondos:

Fondo 473, para cajón Blum, Vantage y Modulbox Plus.

Fondo 462, para cajón Hettich.

Kit de cubos IRIS

REFERENCIA	MUEBLE	COMPOSICIÓN	FONDO	ALTO
CU18456	450	3 cubos	473	300
CU18506	500	3 cubos	473	300
CU18606	600	3 cubos + recipiente	473	300
CU18608	600	4 cubos	473	300
CU18806	800	4 cubos + 2 recipientes	473	300
CU18906	900	4 cubos + 2 recipientes	473	300
CU18457	450	3 cubos	462	300
CU18507	500	3 cubos	462	300
CU18607	600	3 cubos + recipiente	462	300
CU18609	600	4 cubos	462	300
CU18807	800	4 cubos + 2 recipientes	462	300
CU18907	900	4 cubos + 2 recipientes	462	300
CU1805		Repuesto cubo 16l con tapa azul		295
CU1815		Repuesto cubo 8l con tapa azul		295
CU1898		Repuesto recipiente grande		100
CU1899		Repuesto recipiente pequeño		100

REPUESTOS

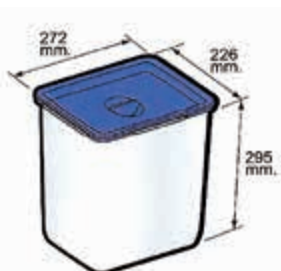

Cubo 16 l



Cubo 8 l



Recipiente grande



Recipiente pequeño

CUBOS PARA CAJÓN CON GOLA

Kit compuesto por:

- Base universal para adaptarla a cualquier modelo de cajón.
- Set de cubos de altura 216 mm, ideales para cajones con perfil GOLA.

KIT CUBOS RECYCLE H-220

REFERENCIA	MÓDULO	COMPOSICIÓN
CU762345	450	2 x 12 litros
CU762350	500	2 x 12 litros
CU762360	600	2 x 12 litros
CU782360	600	1 x 12 + 2 x 6 litros
CU762370	700	2 x 12 litros
CU782370	700	1 x 12 + 2 x 6 litros
CU762380	800	2 x 12 + 2 x 6 litros
CU762390	900	2 x 12 + 2 x 6 litros



Asas de colores para facilitar el reciclaje

CUBOS RECYCLE sin base

REFERENCIA	COMPOSICIÓN	ALTURA
CU7623	2 x 12 litros	216 mm
CU7723	2 x 6 litros	216 mm

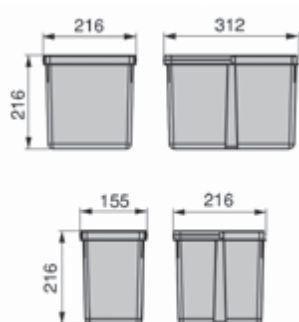

NOTA: Disponible también en 266 mm. de altura.

CUBOS

CUBO EXTRAÍBLE 1 VASO



Fácil instalación, atornillando la estructura a la base del mueble.

REFERENCIA	MUEBLE	ANCHO	FONDO	ALTO	LITROS
CU58620	350	280	370	350	17

Cubo de 17 litros y bandeja superior para dejar estropajos y bayetas



CUBO EKO FONDO REDUCIDO

REFERENCIA	MUEBLE	ANCHO	FONDO	ALTO	LITROS
CU69013	350	285	330	360	16

Pensado para dar solución a los muebles con menos fondo o para librar los sifones.

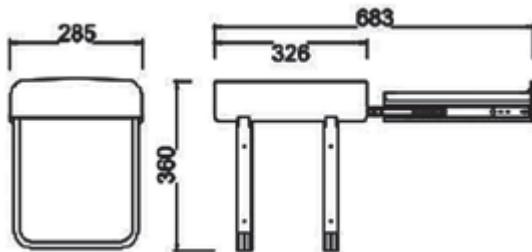

Disponemos de cubos de repuesto



Cubo 16 litros

CUBO EKO CON BANDEJA EXTRAÍBLE

REFERENCIA	MUEBLE	COMPOSICIÓN
CU1593	400	2 x 16 litros + bandeja

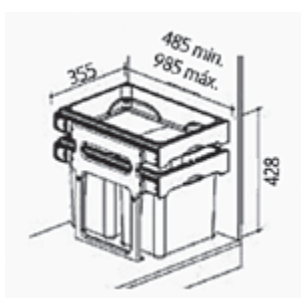

CUBOS

CUBOS EKO CON 2 O 3 CUBETAS

Fácil montaje mediante fijación de la estructura a la base.

REFERENCIA	MUEBLE	ANCHO	FONDO	ALTO	LITROS
CU69004	400	352	462	357	2 x 16L
CU69005	400	352	462	357	1 x 16 + 2 x 8L
CU6195	Repuesto	150	230	320	8L
CU6197	Repuesto	222	300	320	16L



Cubos de 16 y 8 litros

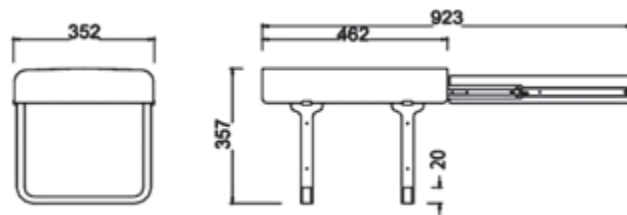

Disponemos de cubos de repuesto de 8 l. y 16 l.

CUBOS

CUBO DOMO GRIS

Contenedores de fijación inferior y extracción manual.

REFERENCIA	MUEBLE	ANCHO	FONDO	ALTO	LITROS
CU7890	350	255	450	398	2 x 14L

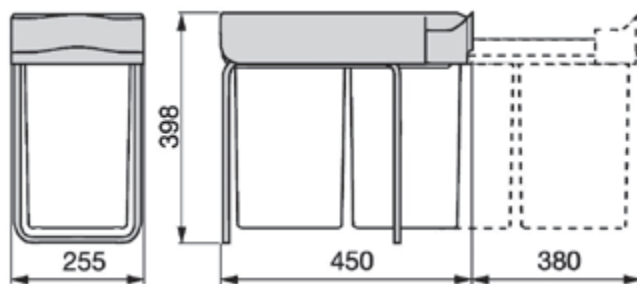

2 Cubos de 14 litros

CUBO DOMO INOX

Carcasa en acero inoxidable con 2 cubos de 14 l.

REFERENCIA	MUEBLE	ANCHO	FONDO	ALTO	LITROS
CU7771	350	267	440	420	2 x 14L

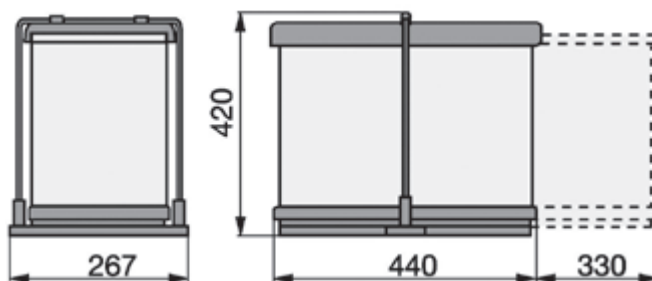

PRODUCTO BAJO PEDIDO

CUBO BIO

Cubo de gran capacidad, para módulo mínimo de 30 cm.

REFERENCIA	MUEBLE	ALTO	LITROS
CU152132	300	570 mm	32 litros
CU151132	300	470 mm	26 litros

PRODUCTO BAJO PEDIDO

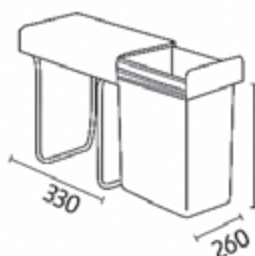

CUBOS

CUBO ECOFIL

Cubo ecológico para mueble de 40 cm.
Estructura cromada con guías a la base.

REFERENCIA	MUEBLE	ANCHO	FONDO	ALTO	LITROS
CU8052	400	300	460	405	2 x 18L



2 Cubos de 18 litros

CUBO EKO A PUERTA

La tapa se levanta al abrir la puerta.

REFERENCIA	MUEBLE	ANCHO	FONDO	ALTO	LITROS
CU69011	450	313	237	340	16L

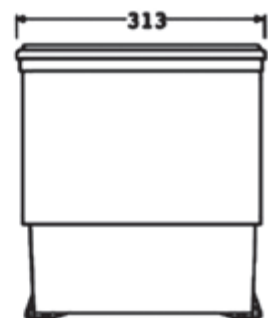
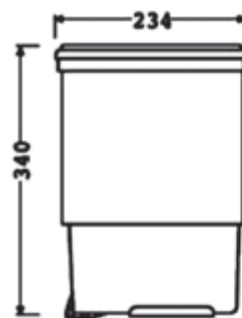

CUBOS

CUBO REDONDO INOX

REFERENCIA	ANCHO	Ø EXTERIOR	Ø INTERIOR	ALTO	LITROS
CU833	335	280	250	345	15L

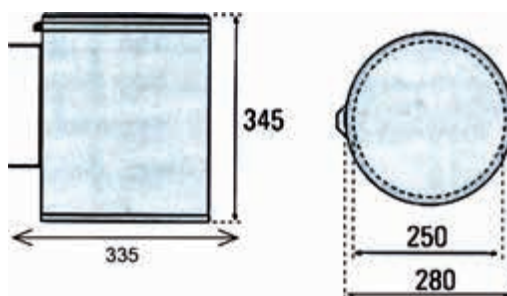

CUBO REDONDO GRIS

REFERENCIA	Ø	ALTO	LITROS
CU58720	265	315	12L

Fijación al costado del mueble.
Herraje reversible.



Apertura automática con la puerta

